

# Содержание

---

## Подвесные светильники

Secur . . . . .	3
Optic 809 . . . . .	5
Optic . . . . .	6
Jumbo . . . . .	8
Magic . . . . .	10
Norm Quattro Mobile . . . . .	12
Norm Duo Integrated S. . . . .	13

## Трековые светильники

Norm Duo Integrated T. . . . .	15
Priority . . . . .	17
Mini Priority . . . . .	18
Novelty . . . . .	19
Breeze . . . . .	20
Squeeze . . . . .	21
Solid . . . . .	23
Reaction . . . . .	24
Glider Trend . . . . .	25
Glider Variant . . . . .	27
Glider Variant Tm . . . . .	29
Glider Variant Vertical . . . . .	30
Glider Variant Vertical Tm . . . . .	32
Glider Variant Intelligent . . . . .	33
Glider Trend Plus 35W . . . . .	34
Glider Trend Plus 70W . . . . .	35
Glider Trend 250 . . . . .	36
Nation . . . . .	37
Vision . . . . .	38
Mini . . . . .	39
Mini-Master . . . . .	40
Shop-Master . . . . .	41
Shop-Master CDM-R111 . . . . .	42
Sharp Thin . . . . .	43
Sharp Vert . . . . .	44
Sharp Slim . . . . .	45
Pistol . . . . .	46
Pistol CDM-R111 . . . . .	47
Pistol Halogen . . . . .	48
Cyli-Con . . . . .	49
Hawk. . . . .	51
Titium . . . . .	53
Premium Slim . . . . .	55
Premium Axial. . . . .	57
Premium Horizon . . . . .	59
Premium Vertical . . . . .	60
Premium Halogen. . . . .	62
Power T . . . . .	63

Power SDW-T . . . . .	64
Power TD . . . . .	65
CB-500 . . . . .	66
CB-501 . . . . .	67
Balance . . . . .	68
Exus . . . . .	69
Windy . . . . .	70

## Встраиваемые светильники

Norm Circle . . . . .	72
Norm Single . . . . .	74
Norm Single Extra. . . . .	76
Norm Duo . . . . .	78
Norm Trio . . . . .	80
Norm Quattro . . . . .	82
Norm Duo Integrated R . . . . .	84
Norm 250 . . . . .	86
Mini Norm Single . . . . .	87
Mini Norm Duo . . . . .	88
Mini Norm Trio . . . . .	89
Sting . . . . .	90
Mini-Sting . . . . .	92
Mond DL. . . . .	93
Mony. . . . .	94
Hony . . . . .	95
Pony . . . . .	95
Mini-Master DL . . . . .	96
Pistol DL . . . . .	97
Option . . . . .	98
Function DL . . . . .	100
Function PAR20 . . . . .	102
Super DL. . . . .	103
Power DL . . . . .	104

## Накладные светильники

Partout. . . . .	106
Partout II. . . . .	106
Mamy . . . . .	107
Sunny . . . . .	107
Circus . . . . .	108
Globus . . . . .	108
Sensus . . . . .	109

## Комплектующие

ПРА . . . . .	111
Лампы. . . . .	112
Шинопровод . . . . .	114

## Подвесные светильники

---







Класс 1/2 IP20



## Secur

Подвесной светильник

**Материал корпуса:** литой алюминий

**ПРА:** электронный

**Лампы:**

Тип	Мощность, Вт	Цоколь
КЛЛ	1x13 (2x13)	G24q-1
КЛЛ	1x18 (2x18)	G24q-2
КЛЛ	1x26 (2x26)	G24q-3
КЛЛ	1x32 (2x32)	GX24q-3
КЛЛ	1x42 (2x42)	GX24q-4
МГЛ	35	G12
МГЛ	70	G12
МГЛ	150	G12
НЛВД	50	Gx12
НЛВД	100	Gx12

**Оптика:** фасеточный рефлектор: SPf 12°, Flf 24°, WFLf 44°, VWFLf 60°

**Диффузор:** акрил, цветной алюминий – серый, красный, голубой, желтый

**В комплект входит:** кабель 3 м, другие размеры – по запросу

*Широкий выбор источников света для общего и акцентного освещения. Фирменный акриловый диффузор Reflexor® производства LexaLite®. Возможны 2 диаметра диффузора – 315 и 406 мм.*

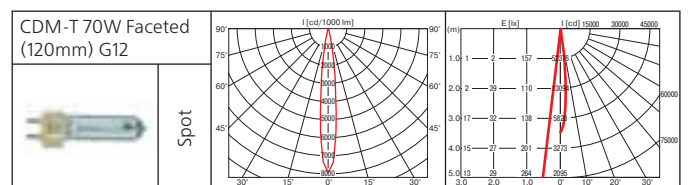
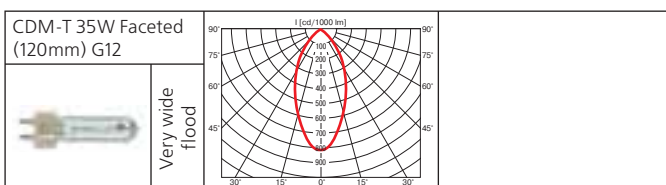
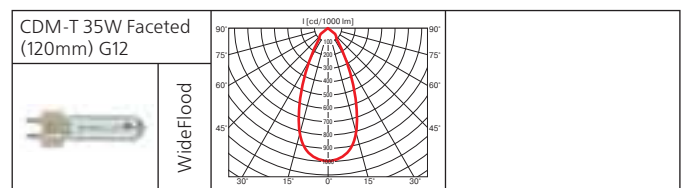
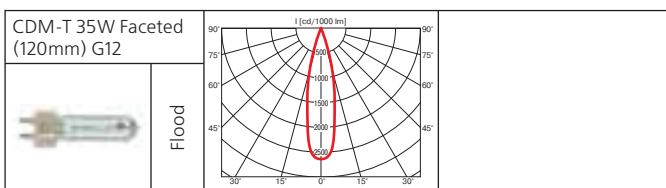
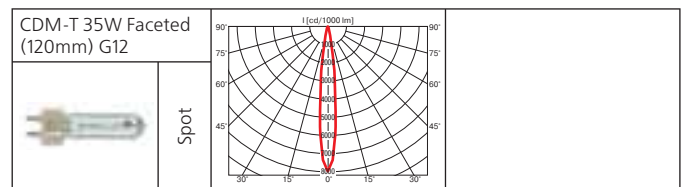
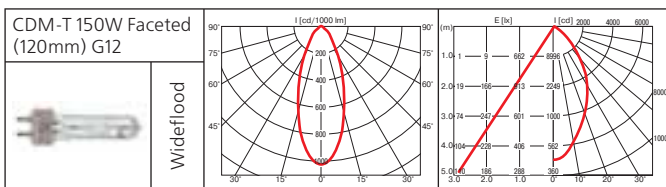
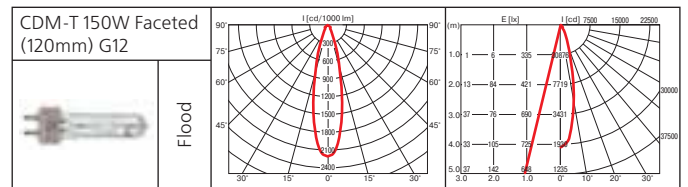
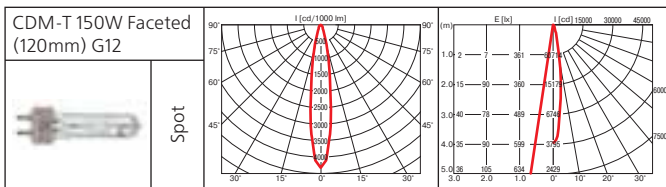
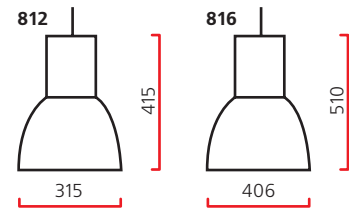

# Secur (продолжение)

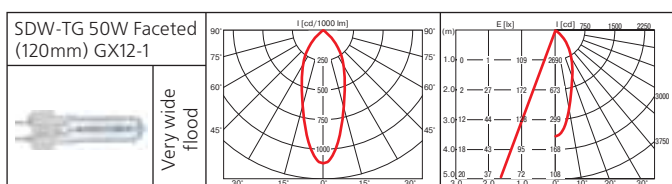
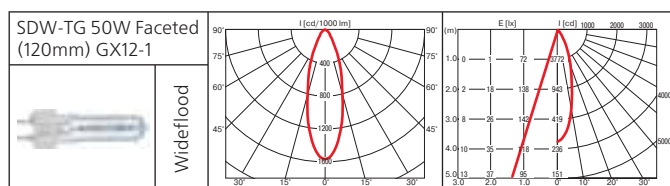
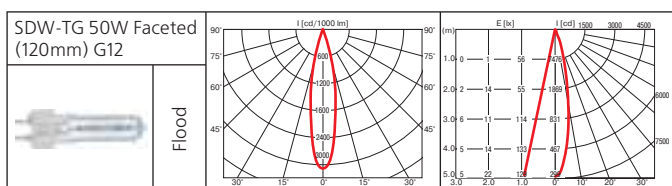
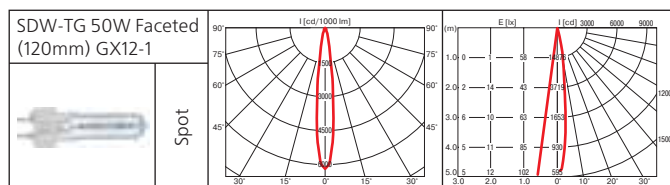
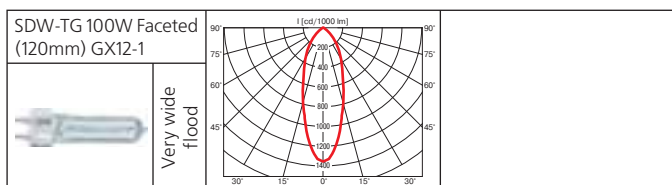
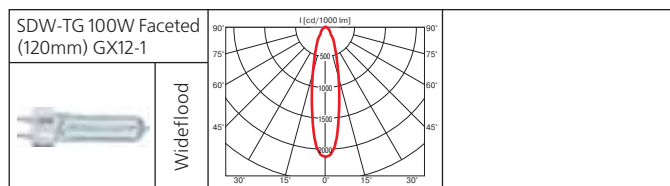
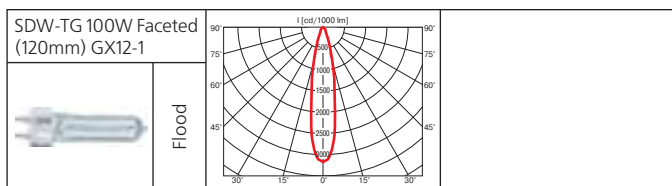
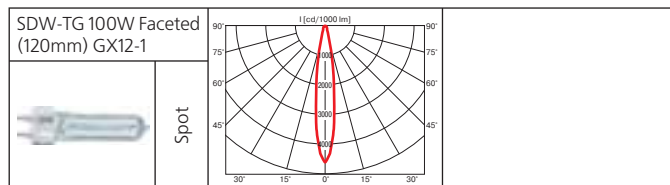
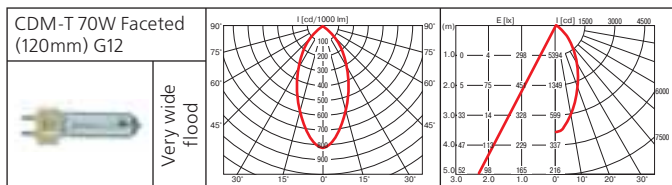
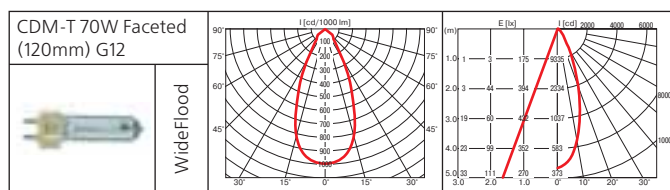
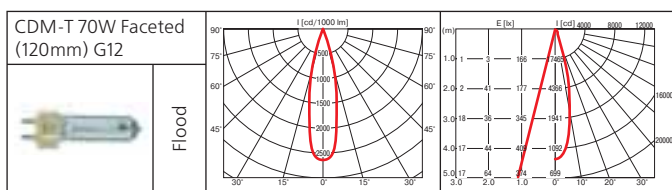

## Аксессуары



Алюминиевый диффузор



Акриловый диффузор



# Optic 809

Подвесной светильник

**Материал корпуса:** термопласт

**ПРА:** электронный

**Лампы:**

Тип	Мощность, Вт	Цоколь
МГЛ	20	PGJ5

**Оптика:** фасеточный рефлектор: SPf 12°, FLf 24°, WFLf 34°

**Диффузор:** акрил, цветной алюминий – серый, красный, голубой, желтый

**В комплект входит:** кабель 3 м, другие размеры – по запросу

*Изящный стильный светильник для акцентного освещения. Фирменный акриловый диффузор Reflexor® производства LexaLite®.*



Класс 2 IP20

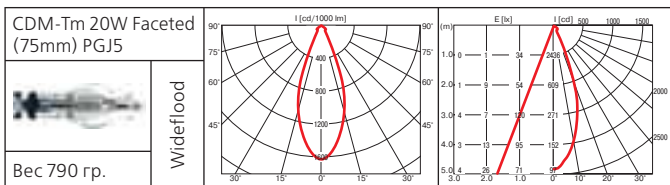
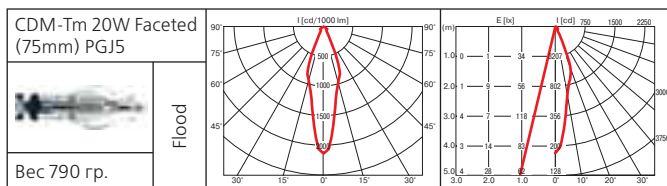
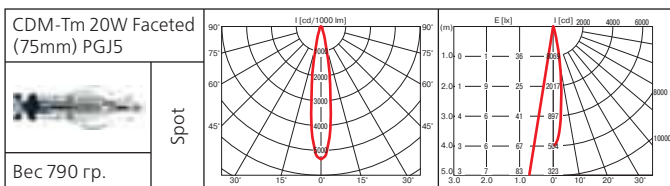

## Аксессуары



Алюминиевый диффузор



Акриловый диффузор

# Optic

Подвесной светильник

**Материал корпуса:** термопласт

**ПРА:** электронный, электромагнитный

**Лампы:**

Тип	Мощность, Вт	Цоколь
МГЛ	35	G12
МГЛ	70	G12
НЛВД	50	PG12-1
НЛВД	100	PG12-1
КЛЛ	1x26	GX24q3
КЛЛ	1x32	GX24q3
КЛЛ	1x42	GX24q4
КЛЛ	2x26	GX24q3
КЛЛ	2x32	GX24q3
КЛЛ	2x42	GX24q4
ЛН	max 100	E27

**Оптика:** • фасеточный рефлектор: SPf 12°, FLf 24°, WFLf 44°, VWFLf 60°

• рефлекторная лампа PAR20: SP 10°, FL 30°

• рефлекторная лампа PAR30: SP 10°, FL 30°, WFL 40°

**Диффузор:** акрил, алюминий

**В комплект входит:** подвес 3 м, кабель 4 м, другие размеры – по запросу

Широкий выбор источников света для общего и акцентного освещения. Фирменный акриловый диффузор Reflexor® производства LexaLite®. Возможны 2 диаметра диффузора – 315 и 406 мм.



Класс 1/2 IP20

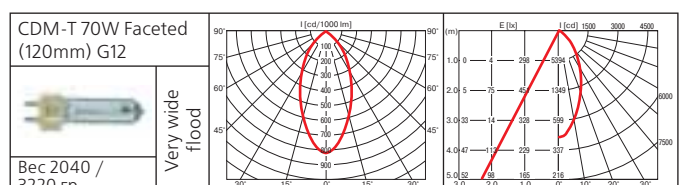
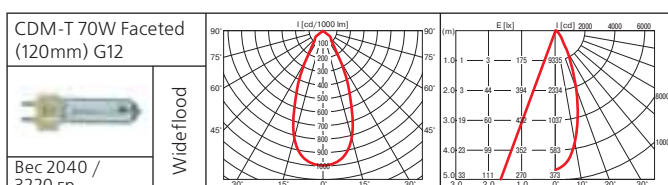
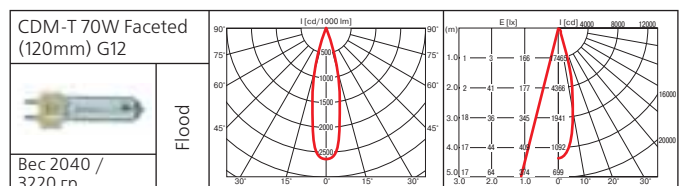
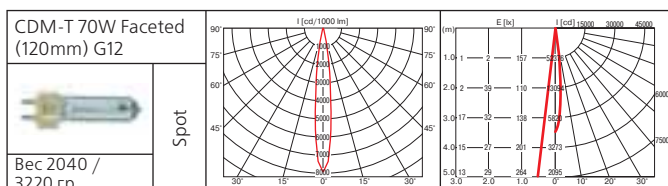
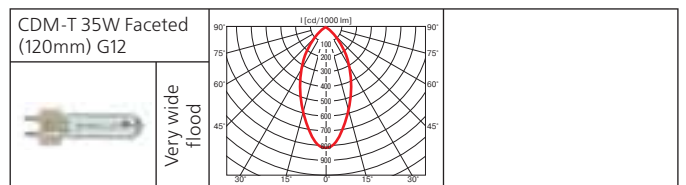
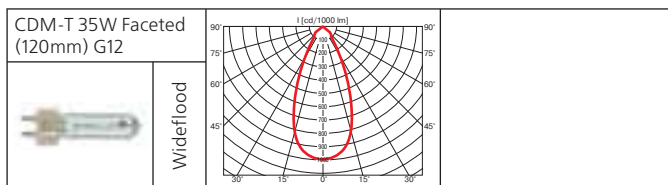
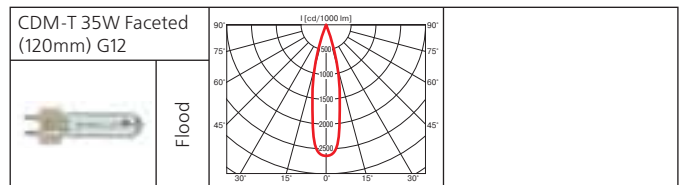
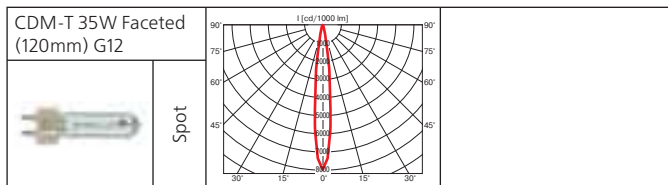
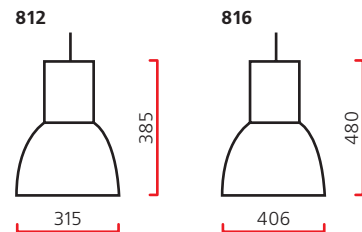

# Optic (продолжение)

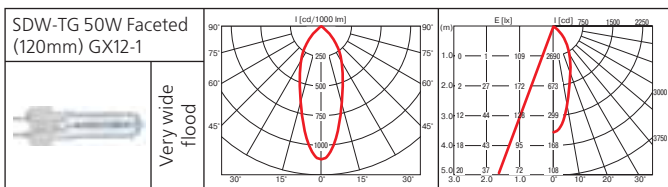
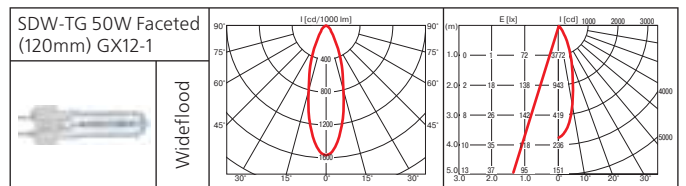
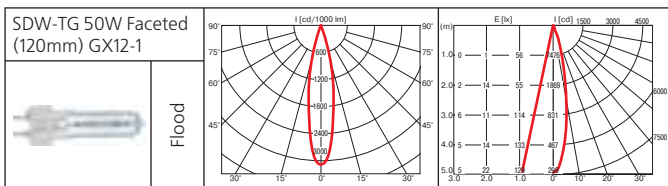
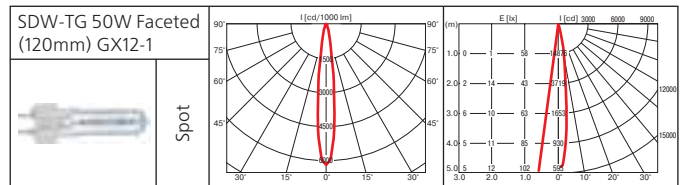
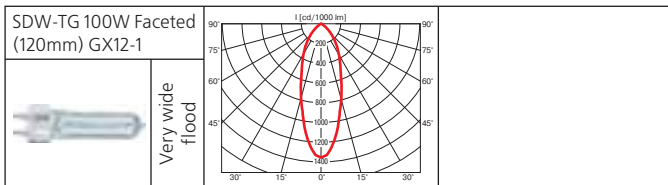
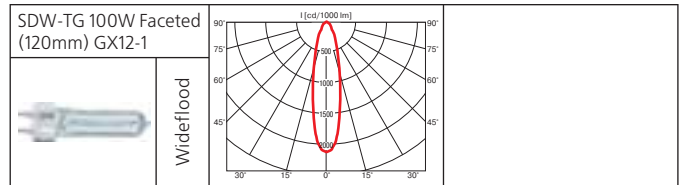
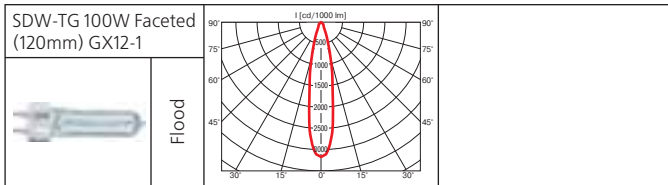
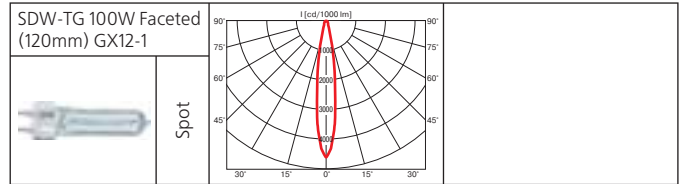
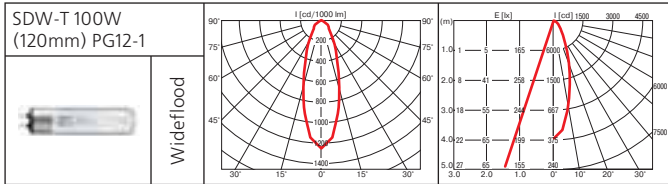
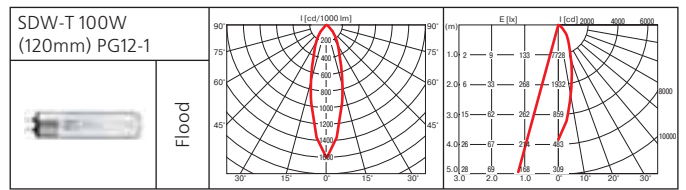
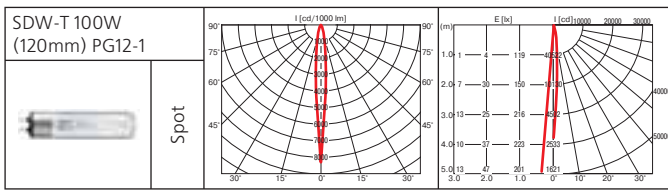

## Аксессуары



Алюминиевый диффузор



Акриловый диффузор



# Jumbo

Подвесной светильник

**Материал корпуса:** экструдированный алюминий, термопласт

**ПРА:** электронный, электромагнитный

**Лампы:**

Тип	Мощность, Вт	Цоколь
МГЛ	70	G12
МГЛ	150	G12
МГЛ	150	E27
МГЛ	250	E27
НЛВД	100	PG12-1
КЛЛ	2x32	GX24q3
КЛЛ	2x42	GX24q4

**Оптика:** • фасеточный рефлектор: SPf 12°, FLf 24°, WFLf 44°, VWFLf 60°

• рефлекторная лампа PAR20: SP 10°, FL 30°

• рефлекторная лампа PAR30: SP 10°, FL 30°, WFL 40°

**Диффузор:** акрил, алюминий

**В комплект входит:** подвес 3 м, кабель 4 м, другие размеры – по запросу

Широкий выбор источников света для общего и акцентного освещения. Фирменный акриловый диффузор Reflexor® производства LexaLite®.



Класс 1/2 IP20

816  
менее 100Вт

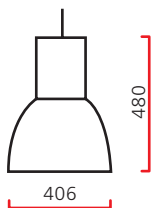

816  
более 100Вт,  
с лампами  
FSMH/2G8

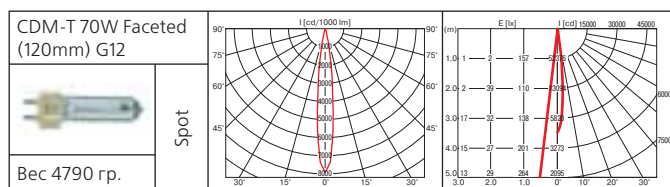
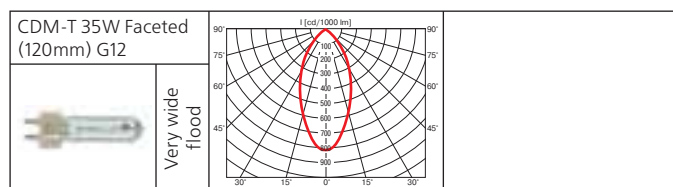
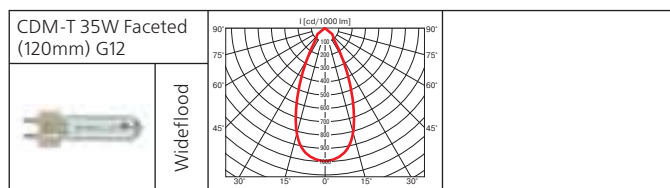
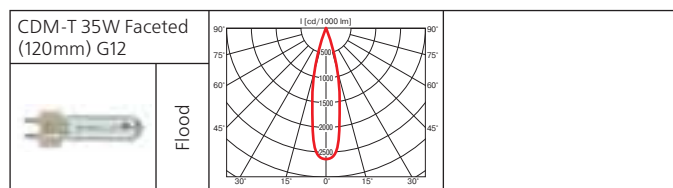
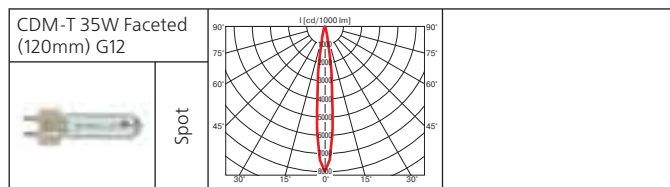
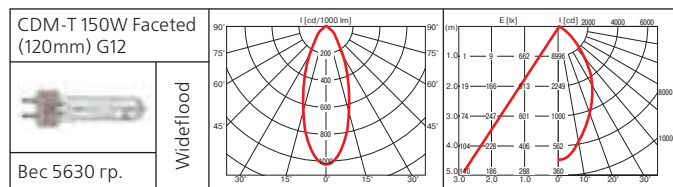
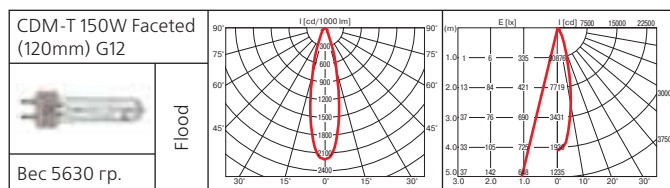
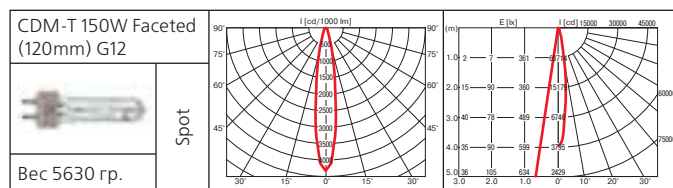
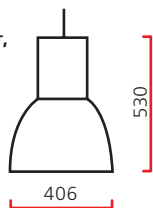

# Jumbo (продолжение)

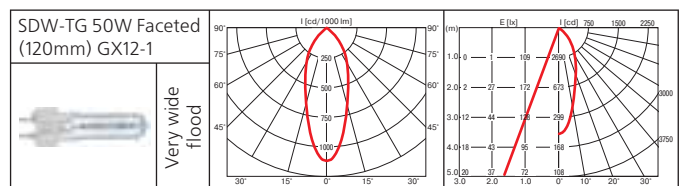
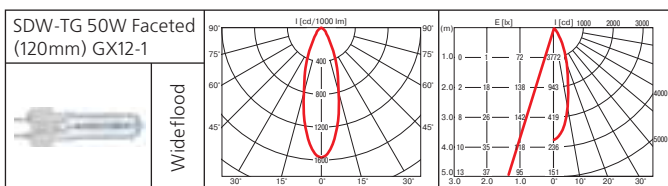
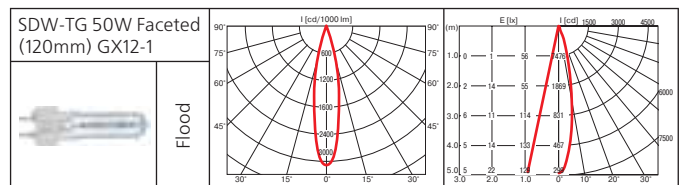
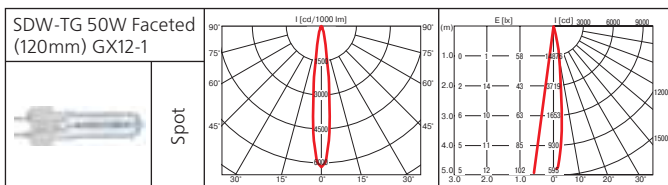
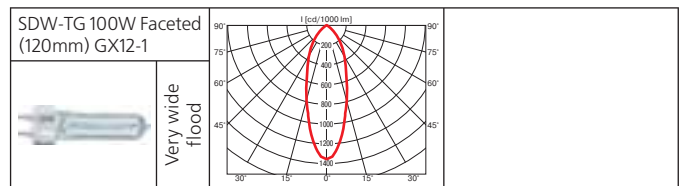
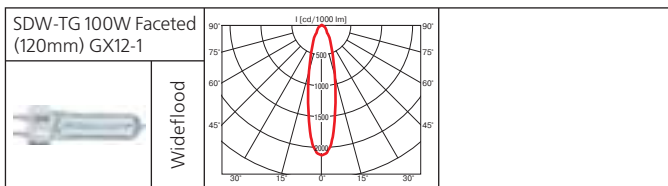
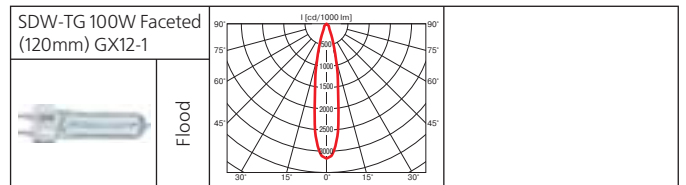
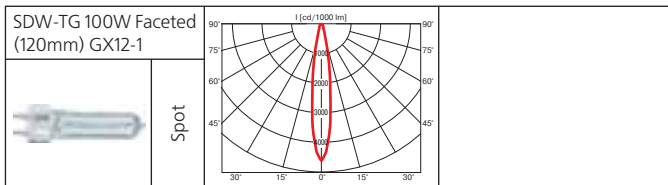
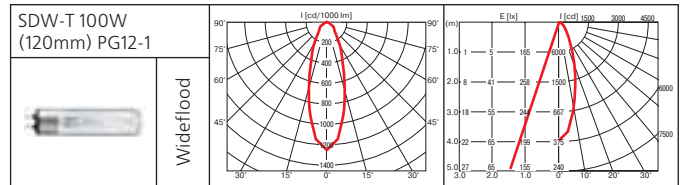
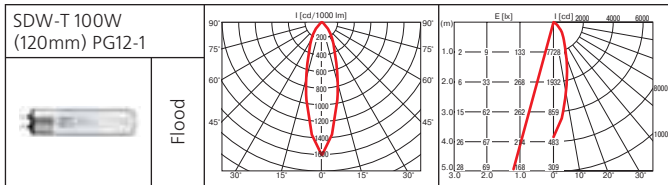
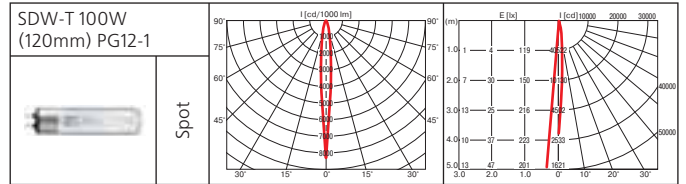
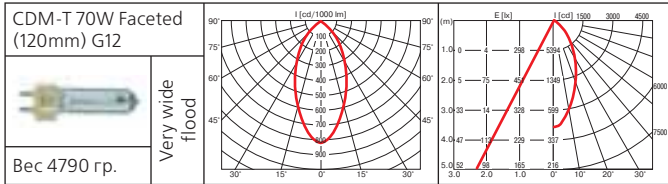
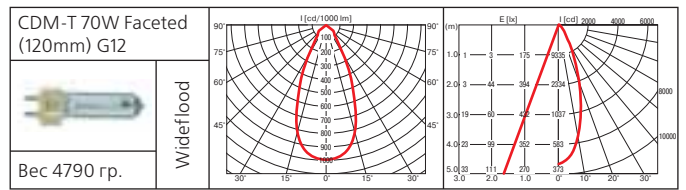
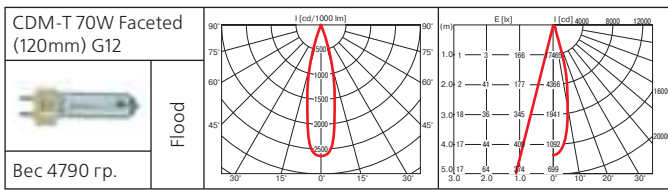

## Аксессуары



Алюминиевый диффузор



Акриловый диффузор

# Magic

Подвесной светильник

**Материал корпуса:** термопласт

**ПРА:** электронный

**Лампы:**

Тип	Мощность, Вт	Цоколь
МГЛ	70	G12
НЛВД	100	PG12-1
КЛЛ	1x60	2G8
КЛЛ	1x85	2G8
КЛЛ	1x120	2G8
КЛЛ	2x26	GX24q3
КЛЛ	2x32	GX24q3
КЛЛ	2x42	GX24q4

**Оптика:** • фасеточный рефлектор: SPf 12°, FLf 24°, WFLf 44°, VWFLf 60°

• рефлекторная лампа PAR20: SP 10°, FL 30°

• рефлекторная лампа PAR30: SP 10°, FL 30°, WFL 40°

**Диффузор:** акрил, алюминий

**В комплект входит:** кабель 3 м, другие размеры – по запросу

Широкий выбор источников света для общего и акцентного освещения. Фирменный акриловый диффузор Reflexor® производства LexaLite®. Возможны 2 диаметра диффузора – 315 и 406 мм.



Класс 2 IP20

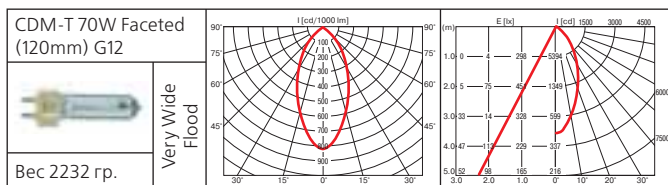
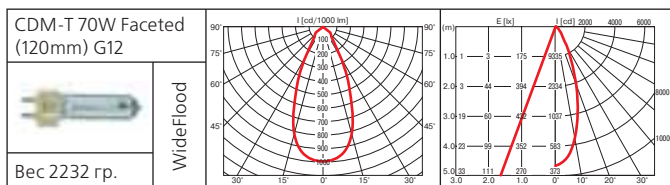
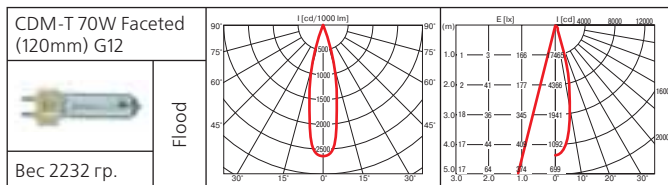
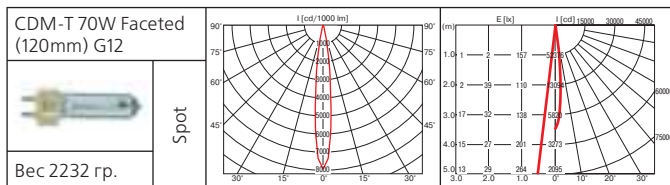
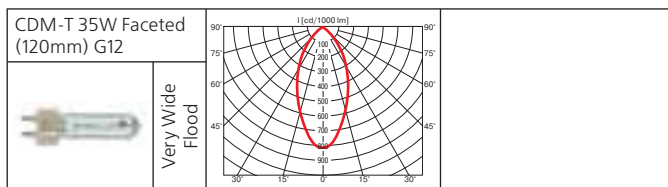
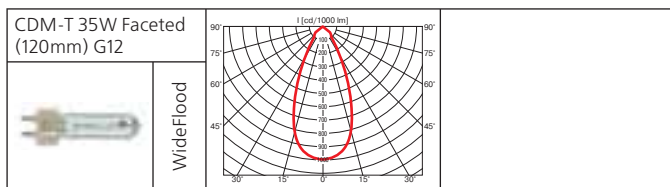
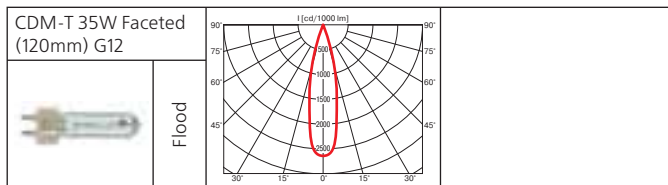
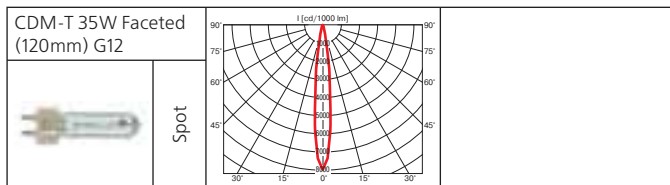
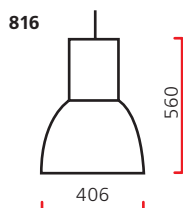
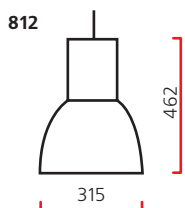



# Magic (продолжение)

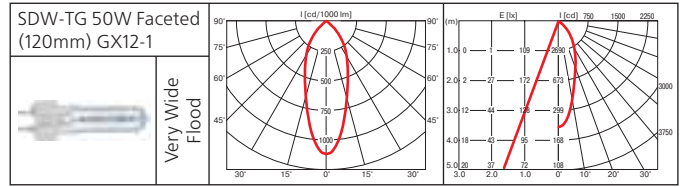
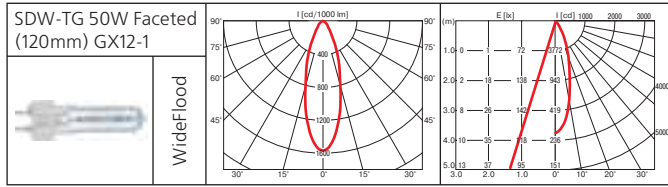
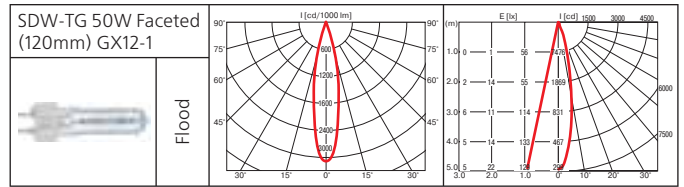
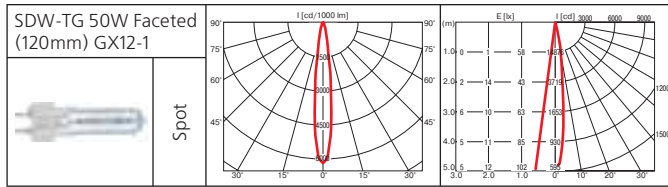
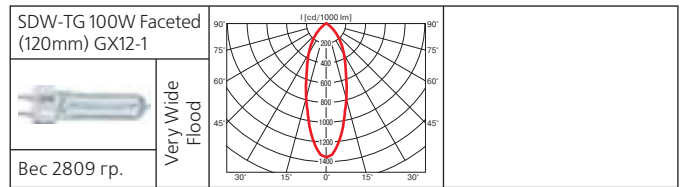
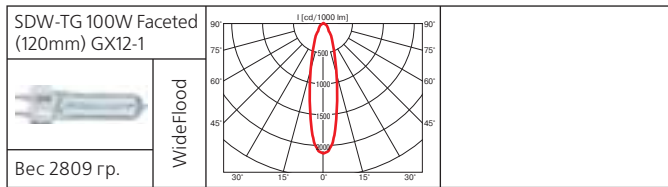
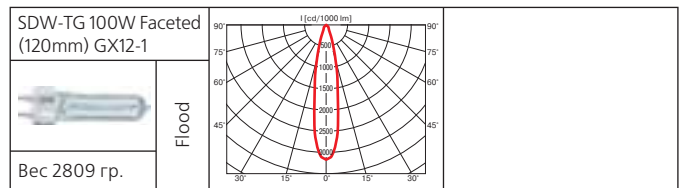
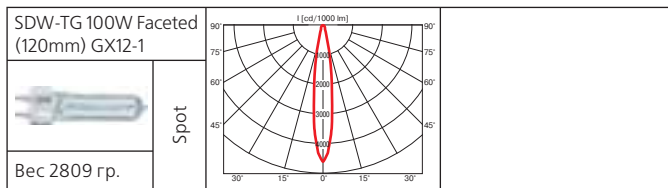

## Аксессуары



Алюминиевый диффузор



Акриловый диффузор

# Norm Quattro Mobile

Подвесной поворотный светильник

**Материал корпуса:** листовая сталь, литой алюминий

**ПРА выносной:** электронный

**Лампы:**

Тип	Мощность, Вт	Цоколь
МГЛ	35	G12
МГЛ	70	G12

**Оптика:** фасеточный рефлектор SPf 12°, FLf 24°, WFLf 44°, VWFLf 60°

В комплект входит потолочная крышка для установки ПРА

*Поворотный многофункциональный светильник.*



Класс 1 IP20

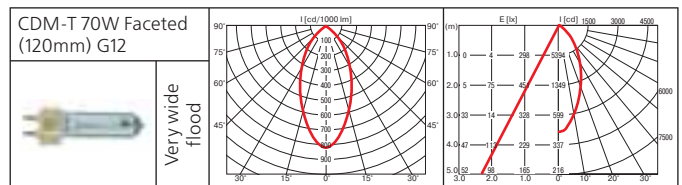
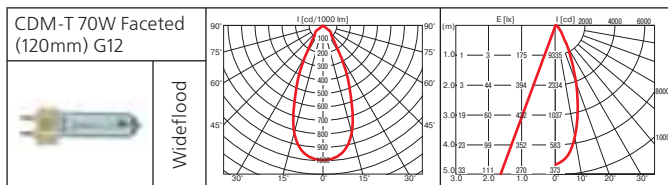
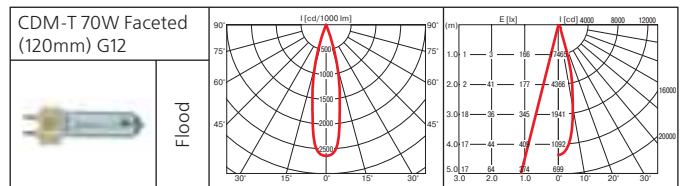
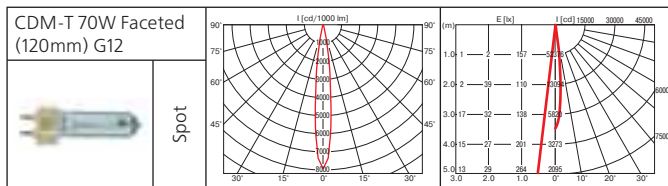
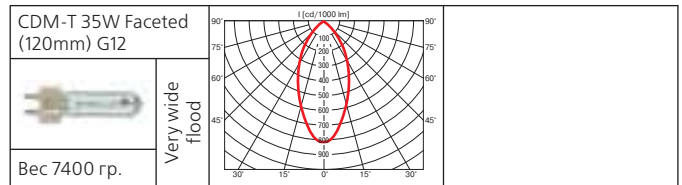
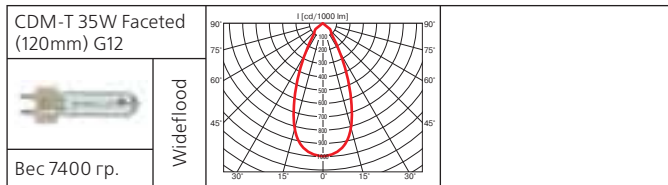
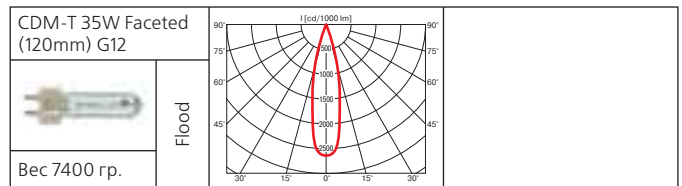
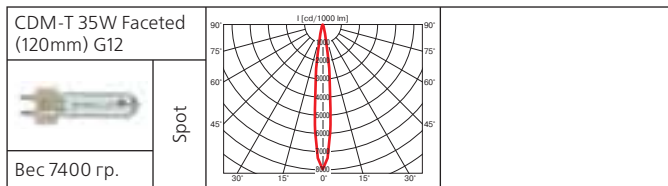
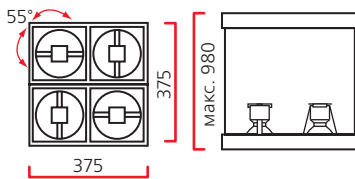



# Norm Duo Integrated S

Подвесной поворотный светильник

**Материал корпуса:** листовая сталь, литой алюминий

**ПРА встроенный:** электронный

**Лампы:**

Тип	Мощность, Вт	Цоколь
МГЛ	2x35	Gx8.5
МГЛ	2x70	G12

**Оптика:** • фасеточный рефлектор SPF 12°, Flf 24°, WFLf 44°, VWFLf 60°

• рефлекторная лампа CDM-R111 SP 10°, FL 24°, WFL 40°

Комплект подвесов заказывается отдельно

*Поворотный многофункциональный светильник.*

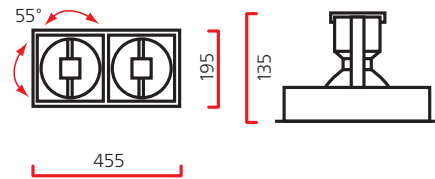

Класс 1 IP20

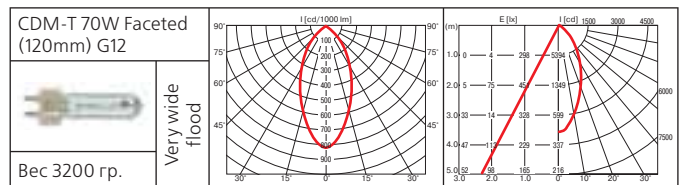
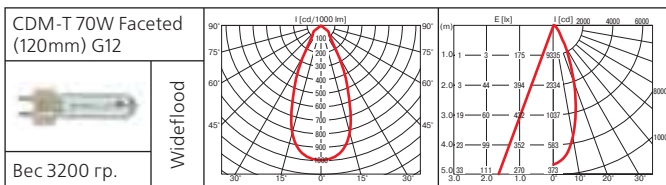
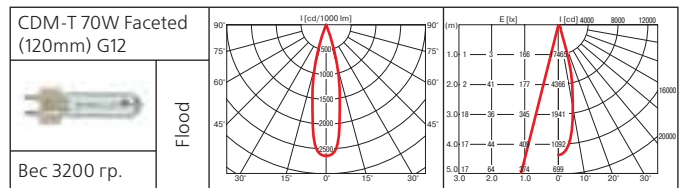
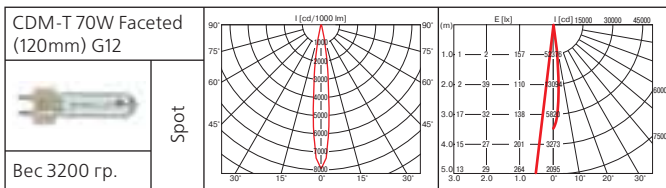
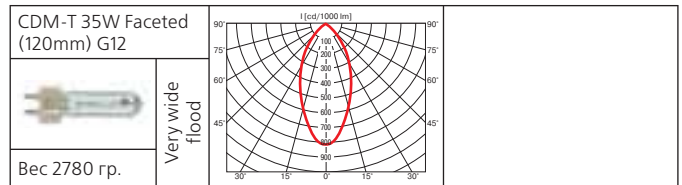
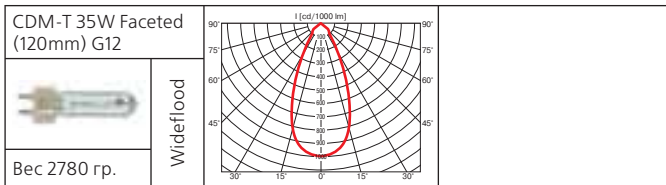
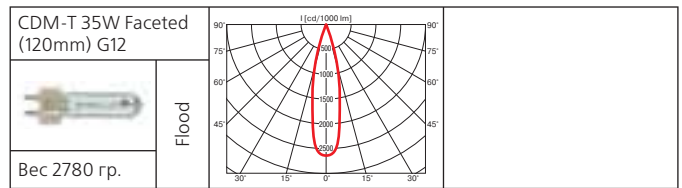
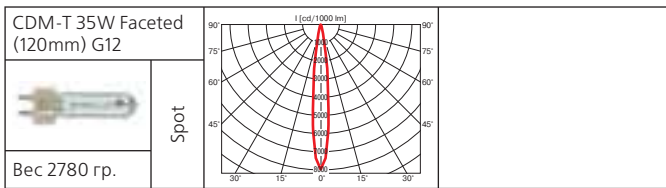

# Трековые светильники

---



# Norm Duo Integrated T

Светильник для крепления на шинопровод

**Материал корпуса:** листовая сталь, литой алюминий

**ПРА встроенный:** электронный

**Лампы:**

Тип	Мощность, Вт	Цоколь
МГЛ	2x35	Gx8.5
МГЛ	2x70	G12

**Оптика:** • фасеточный рефлектор SPF 12°, Flf 24°, WFLf 44°, VWFLf 60°

• рефлекторная лампа CDM-R111 SP 10°, FL 24°, WFL 40°  
**Поворотный многофункциональный светильник.**

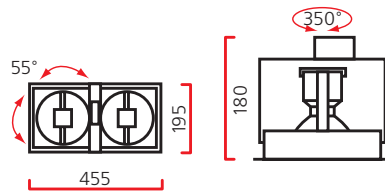

Класс 1 IP20

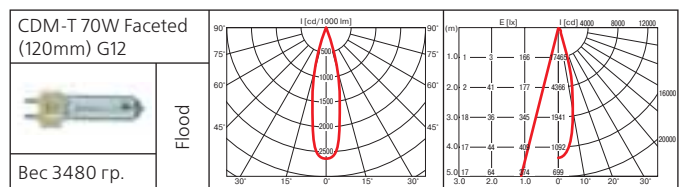
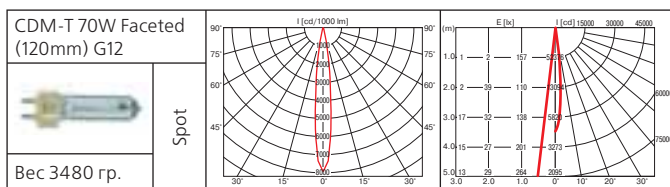
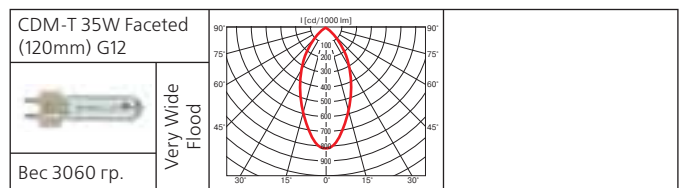
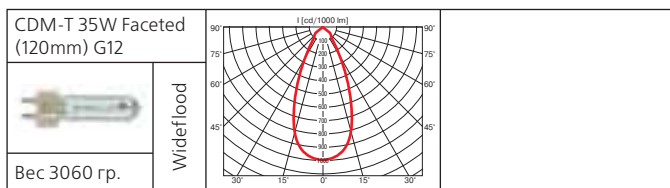
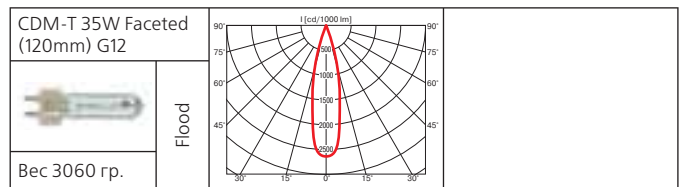
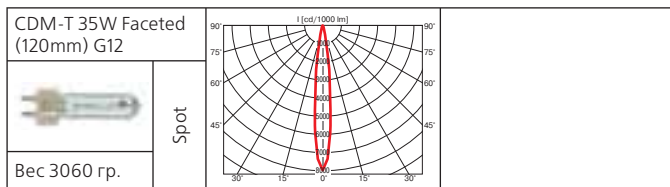
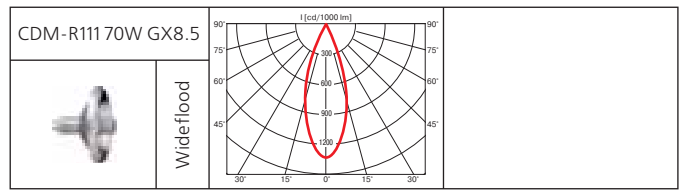
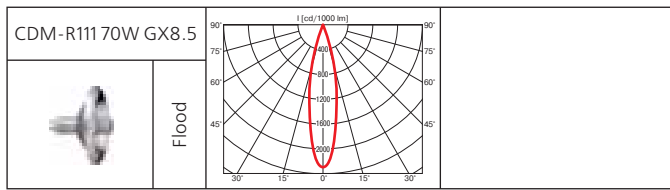
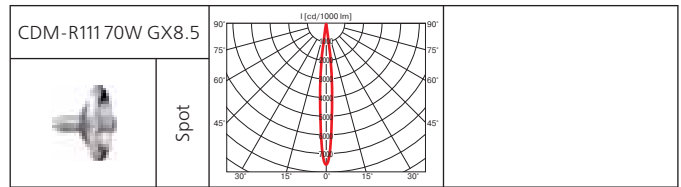
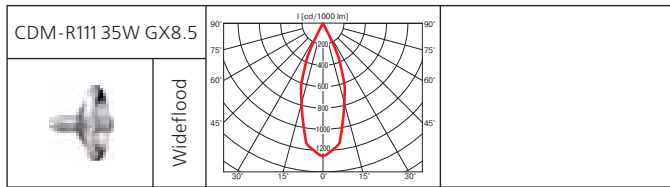
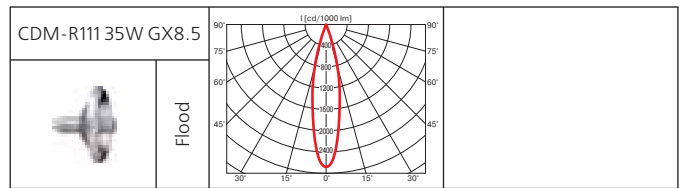
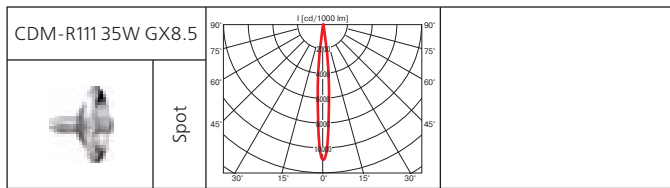

# Norm Duo Integrated T (продолжение)

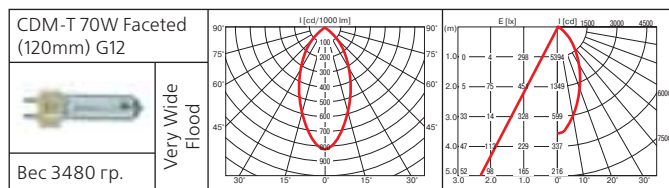
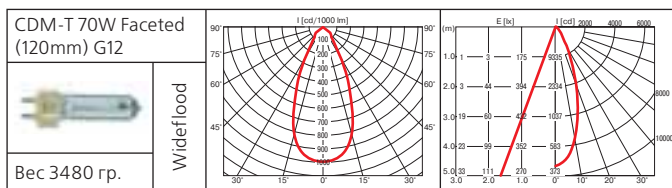



# Priority

Светильник для крепления на шинопровод  
**Материал корпуса:** литой алюминий, порошковая окраска  
**ПРА:** электронный  
**Лампы:**

Тип	Мощность, Вт	Цоколь
МГЛ	35	G12
МГЛ	70	G12

**Оптика:** фасеточный рефлектор SpF 12°, Flf 24°, WFLf 44°, VWFLf 60°

Встроенное антибликовое кольцо  
 Стильный легкий светильник эргономичной формы.

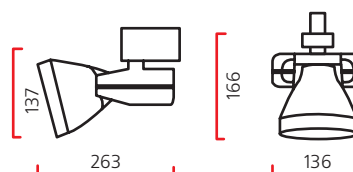

Класс 1 IP20

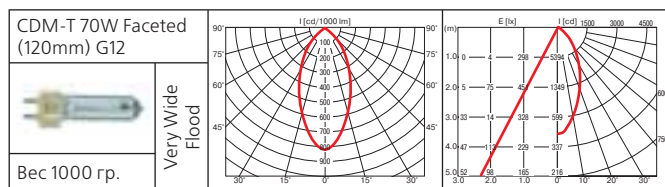
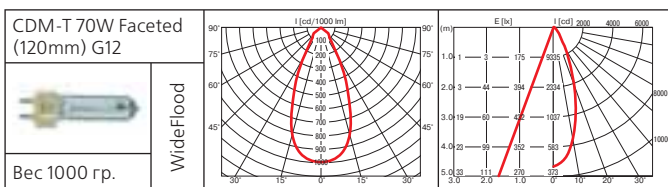
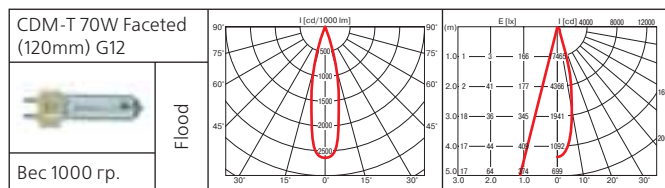
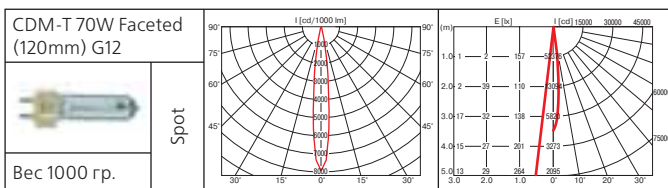
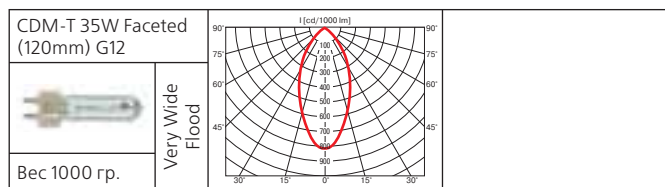
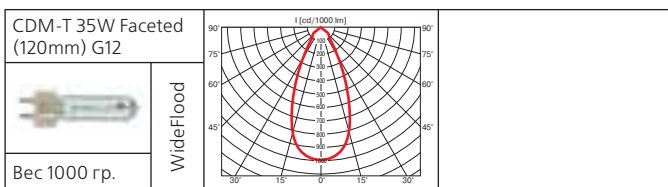
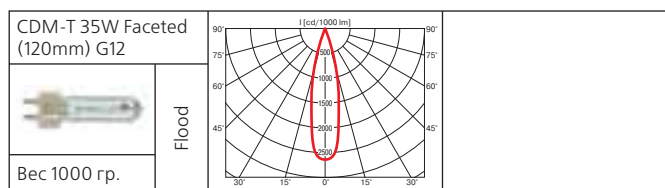
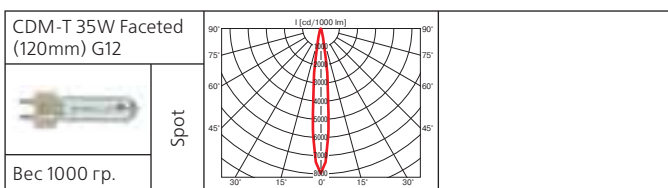



# Mini Priority

Светильник для крепления на шинопровод

**Материал корпуса:** литой алюминий, порошковая окраска

**ПРА:** электронный

**Лампы:**

Тип	Мощность, Вт	Цоколь
МГЛ	20	PGJ5
МГЛ	35	PGJ5

**Оптика:** фасеточный рефлектор SPf 12°, FLf 24°, WFLf 34°  
Встроенное антибликовое кольцо

*Наиболее компактный прожектор для металлогалогенных ламп. Эффективность светового потока металлогалогенной лампы 20 Вт сопоставима с галогенной 75 Вт, при этом в 3 раза ниже энергопотребление и тепловой нагрев. Идеален для применения в небольших помещениях с низкими потолками.*



Класс 1 IP20

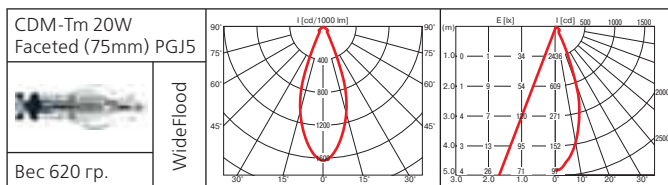
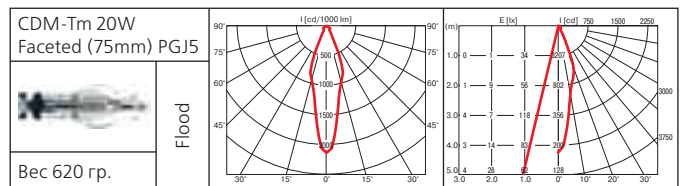
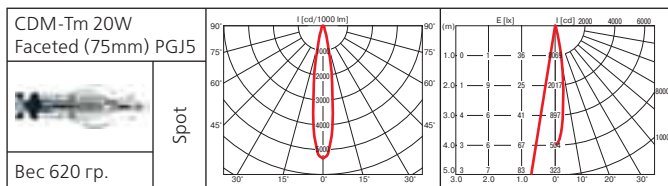
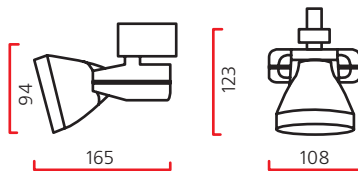





Класс 1 IP20



## Novelty

Светильник для крепления на шинопровод

**Материал корпуса:** литой алюминий, порошковая окраска

**ПРА:** электронный

**Лампы:**

Тип	Мощность, Вт	Цоколь
МГЛ	20	PGJ5
МГЛ	20	GU6.5
МГЛ	35	PGJ5

**Оптика:** фасеточный рефлектор SPf 12°, Flf 24°, WFLf 34°

Встроенное антибликовое кольцо

*Наиболее компактный прожектор для металлогалогенных ламп. Эффективность светового потока металлогалогенной лампы 20 Вт сопоставима с галогенной 75 Вт, при этом в 3 раза ниже энергопотребление и тепловой нагрев. Идеален для применения в небольших помещениях с низкими потолками.*

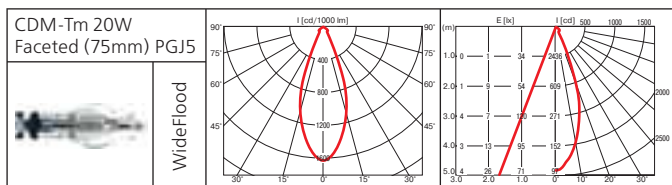
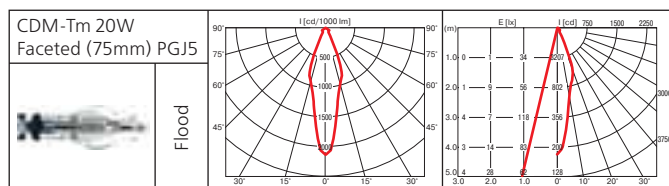
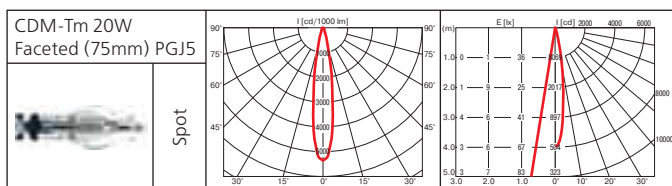
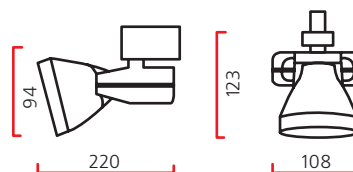

# Breeze

Светильник для крепления на шинопровод

**Материал корпуса:** термопласт

**ПРА:** электронный

**Лампы:**

Тип	Мощность, Вт	Цоколь
МГЛ	20	G8,5
МГЛ	35	Gx8,5
МГЛ	35	G8,5
МГЛ	70	Gx8,5
МГЛ	70	G8,5

**Оптика:** • фасеточный рефлектор: SpF 9°, FlF 25°, WFLf 35°

• рефлекторная лампа: SP 10°, FL 24°, WFL 40°

**Адаптер:** полувстроенный в корпус ПРА

При встроенном монтаже шинопровода прожектор плотно прилегает к потолку.

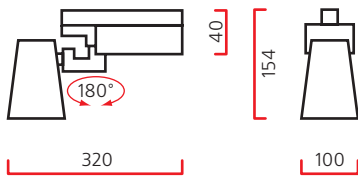

Класс 2 IP20

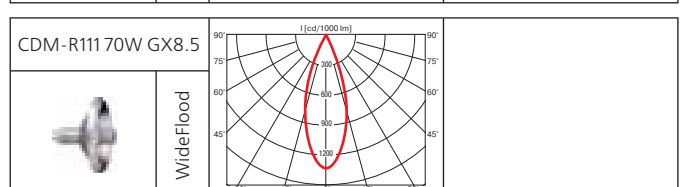
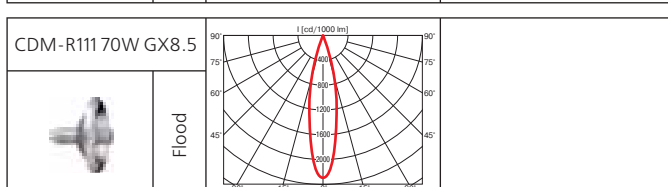
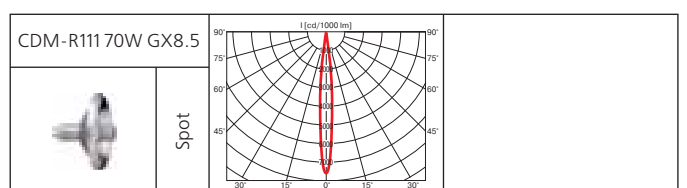
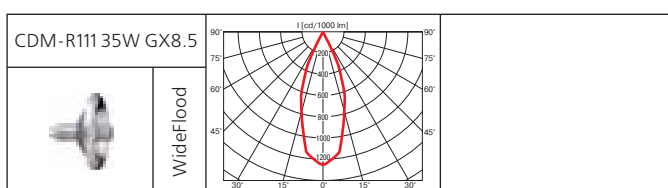
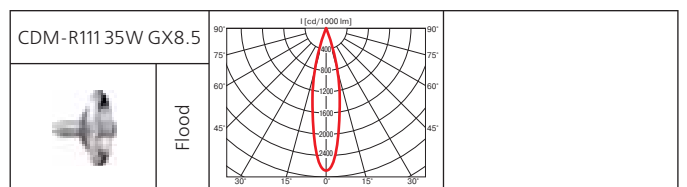
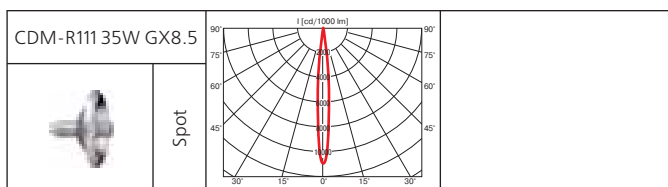
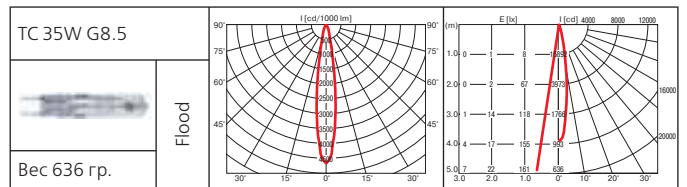
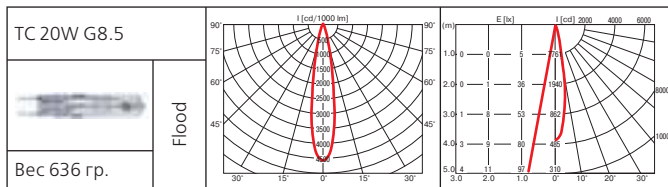

Лампа CDM-R111

## Аксессуары



Антибликовое кольцо



Класс 2 IP20



# Squeeze

Светильник для крепления на шинопровод

**Материал корпуса:** литой алюминий, термопласт

**ПРА:** электронный

**Лампы:**

Тип	Мощность, Вт	Цоколь
МГЛ	35	Gx8,5
МГЛ	35	G12
МГЛ	70	Gx8,5
МГЛ	70	G12

**Оптика:** • фасеточный рефлектор: SPf 12°, Flf 24°, WFLf 44°, VWFLf 60°

• рефлекторная лампа: SP 10°, FL 24°, WFL 40°

**Адаптер:** полувстроенный в корпус ПРА

При встраиваемом монтаже шинопровода прожектор вплотную прилегает к потолку.

MT 35/70

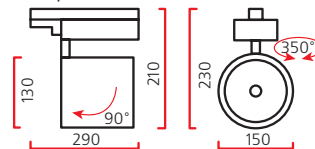

R111 35/70

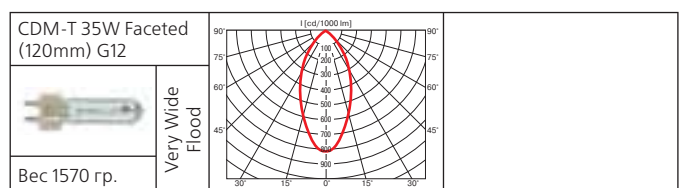
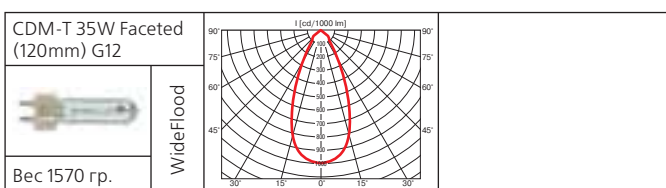
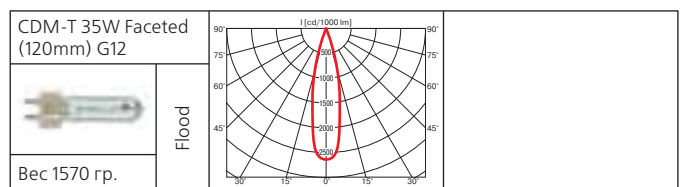
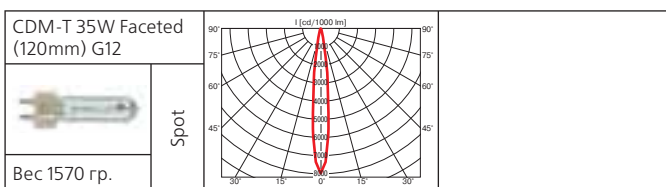
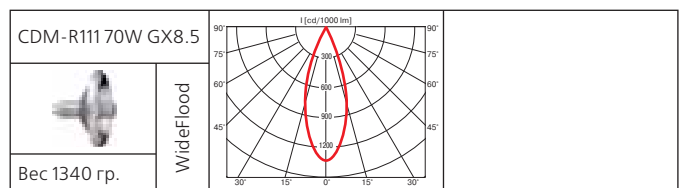
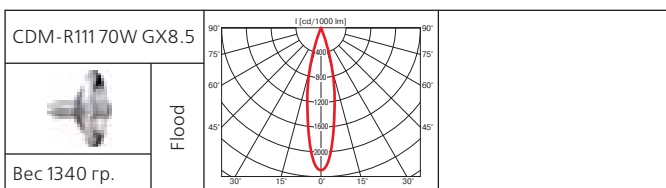
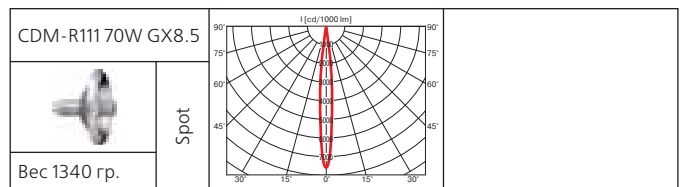
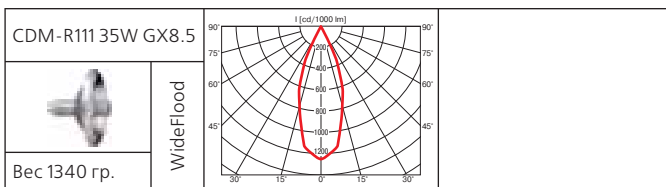
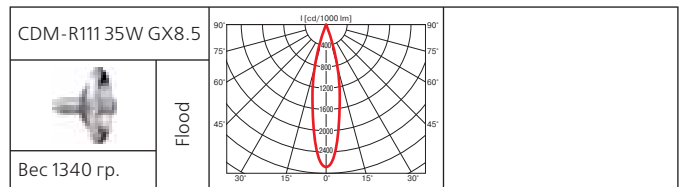
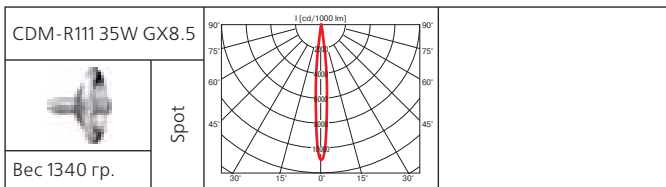
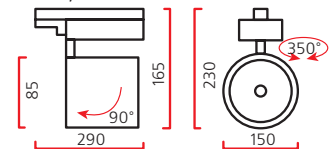

# Squeeze (продолжение)



лампа CDM-R111

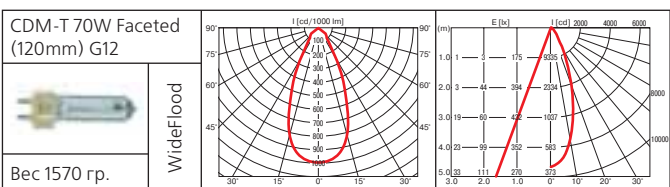
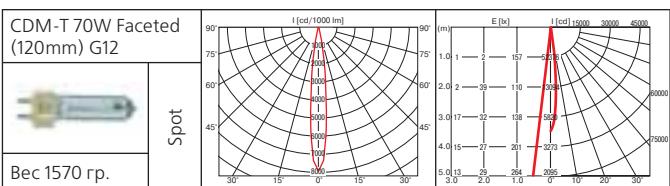
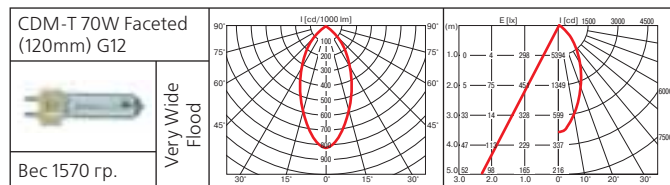
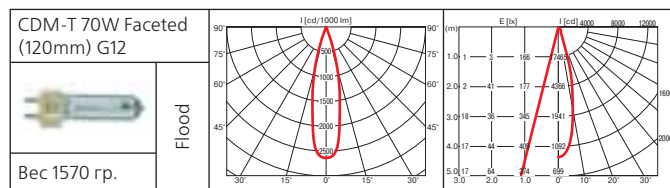



## Solid

Светильник для крепления на шинопровод

**Материал корпуса:** литой алюминий, термопласт

**ПРА:** электронный

**Лампы:**

Тип	Мощность, Вт	Цоколь
МГЛ	70	G12
МГЛ	35	G12

**Рефлектор:** структурный

**Адаптер:** полувстроенный в корпус ПРА

Встроенное антибликовое кольцо

*При встроенном монтаже шинопровода прожектор вплотную прилегает к потолку.*

Класс 2 IP20





# Reaction

Светильник для крепления на шинопровод

**Материал корпуса:** листовая сталь

**ПРА:** электронный

**Лампы:**

Тип	Мощность, Вт	Цоколь
МГЛ	70	RX7s

**Рефлектор:** структурный

Встроенное антибликовое кольцо

*Мощный малогабаритный прожектор для двухцокольной металлогалогенной лампы мощностью 70 Вт.*

*В разработке версия прожектора для металлогалогенных ламп мощностью 150 Вт.*



Класс 1 IP20



# Glider Trend

Светильник для крепления на шинопровод

**Материал корпуса:** литой алюминий, листовая сталь

**ПРА:** электронный

**Лампы:**

Тип	Мощность, Вт	Цоколь
МГЛ	35	G12
МГЛ	70	G12
МГЛ	150	G12
НЛВД	50	Gx12
НЛВД	100	Gx12

**Оптика:** фасеточный рефлектор SPf 12°, FLf 24°, WFLf 44°, VWFLf 60°

**Дополнительные аксессуары:** антибликовое кольцо

Высокая степень подвижности в ограниченном пространстве.

При комплектации натриевой лампой рекомендован для освещения хлебобулочных и мясных изделий.

Класс 1 IP20



MT 35/70W

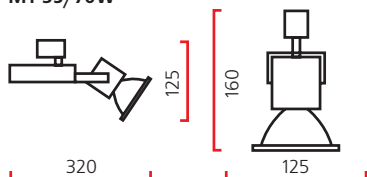

MT 150W

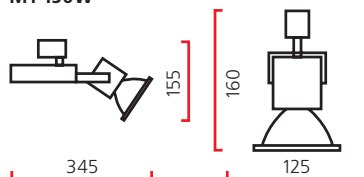

STH 100W

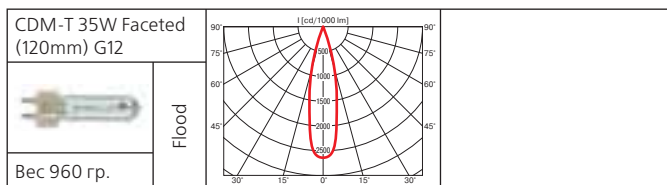
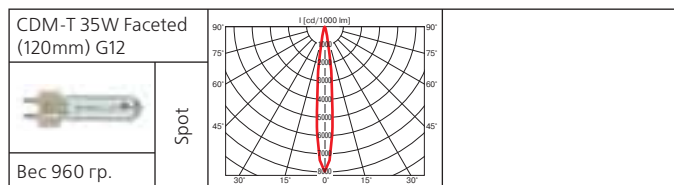
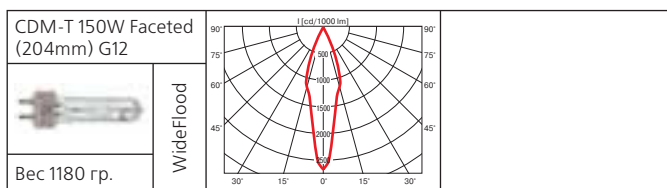
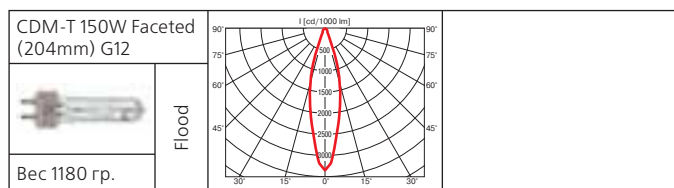
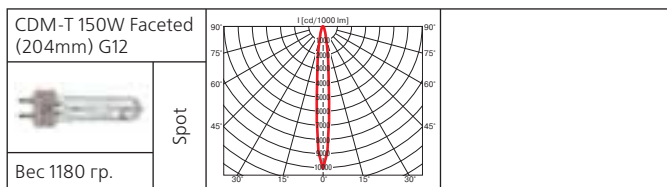
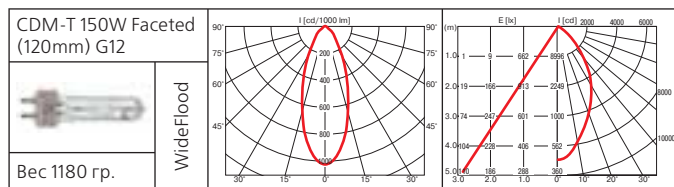
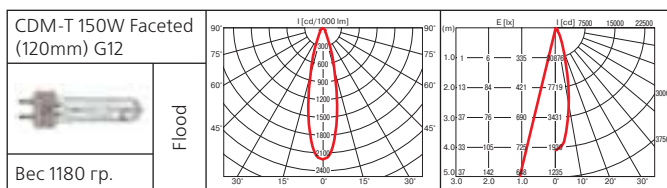
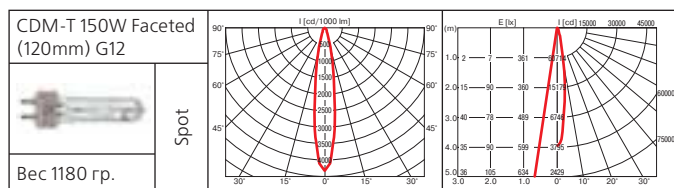
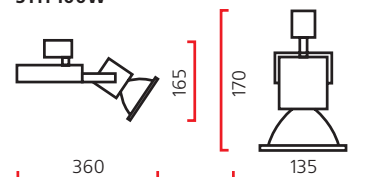

# Glider Trend (продолжение)

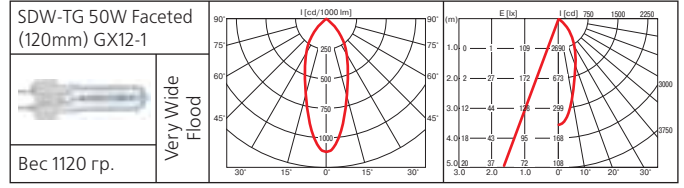
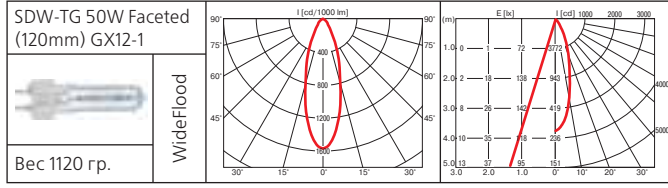
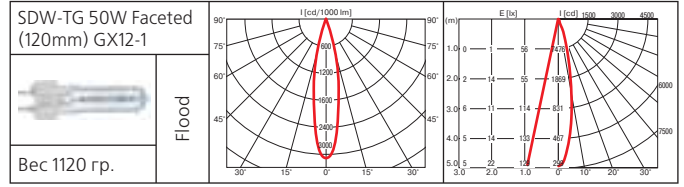
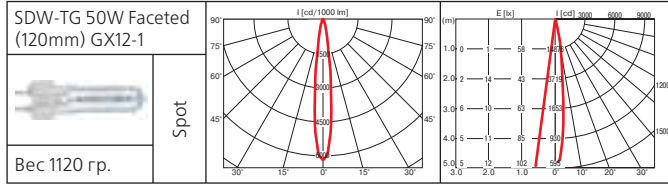
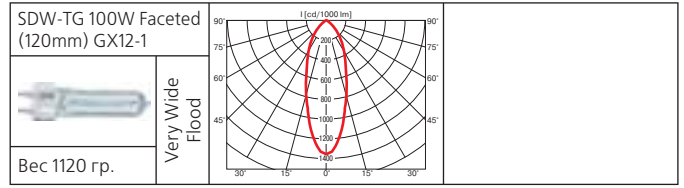
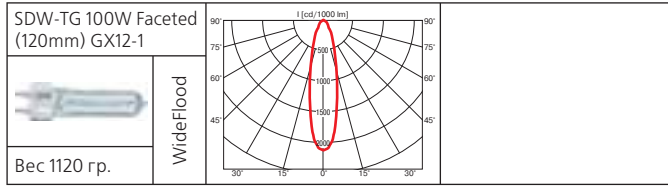
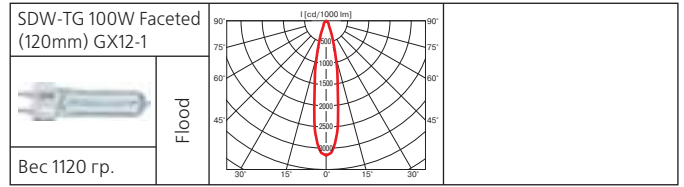
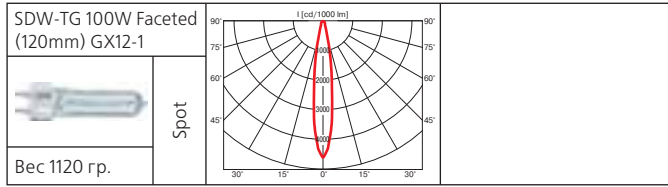
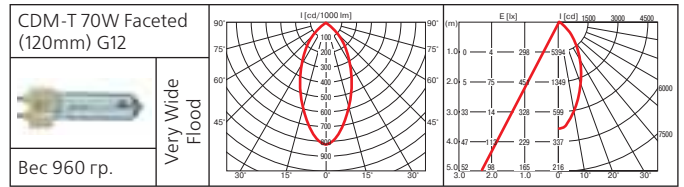
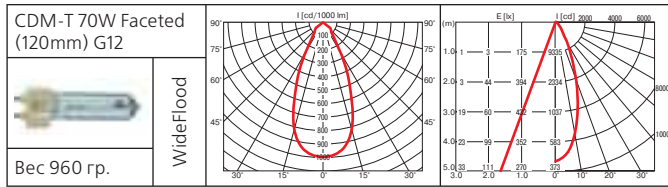
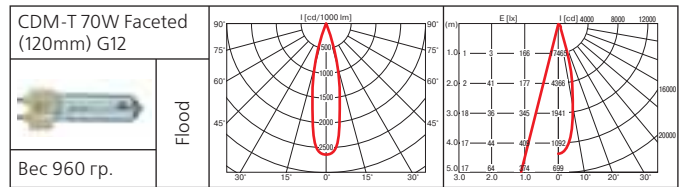
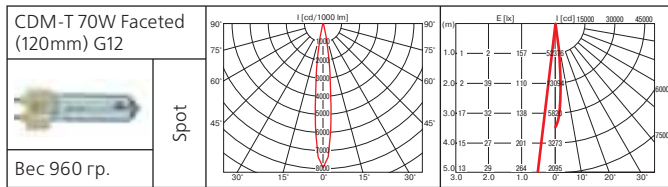
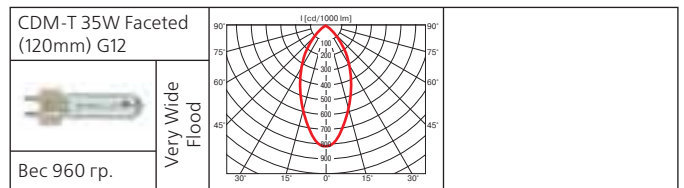
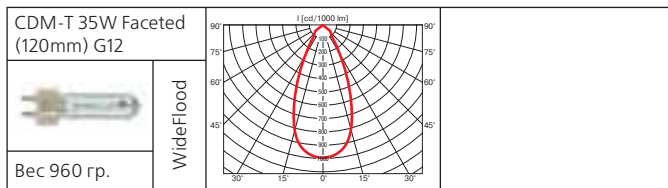

## Аксессуары



Антибликовое кольцо



# Glider Variant

Светильник для крепления на шинопровод

**Материал корпуса:** литой алюминий, листовая сталь

**ПРА:** электронный

**Лампы:**

Тип	Мощность, Вт	Цоколь
МГЛ	35	G12
МГЛ	70	G12
МГЛ	150	G12
НЛВД	50	Gx12-1
НЛВД	100	Gx12-1

**Оптика:** фасеточный рефлектор SPf 12°, FlF 24°, WFLf44°, VWFLf 60°

**Дополнительные аксессуары:** антибликовое кольцо

При комплектации натриевой лампой рекомендован для освещения хлебобулочных и мясных изделий.



Класс 1 IP20



MT 35W/70W

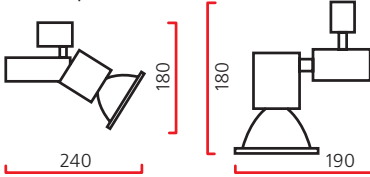

MT 150W

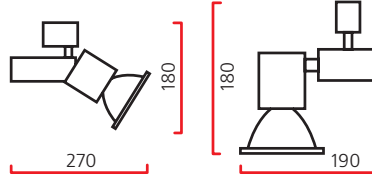

STH 100W

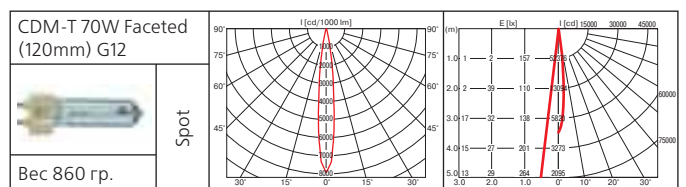
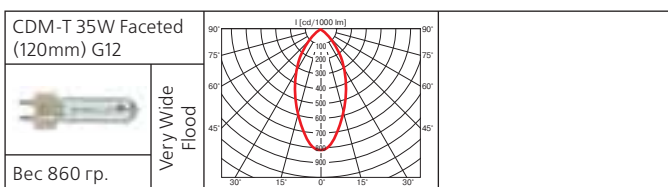
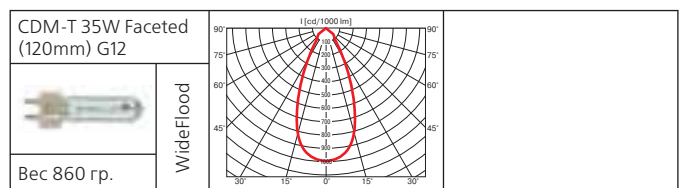
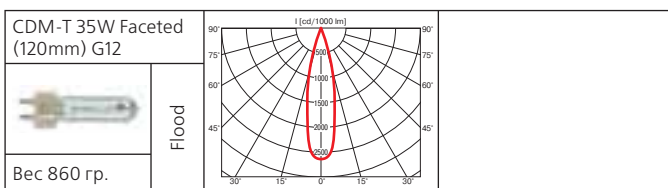
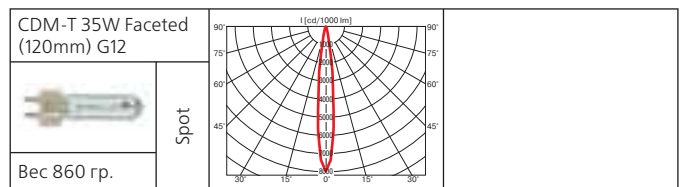
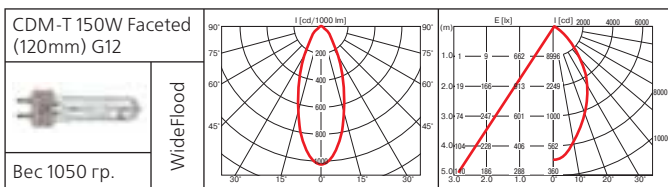
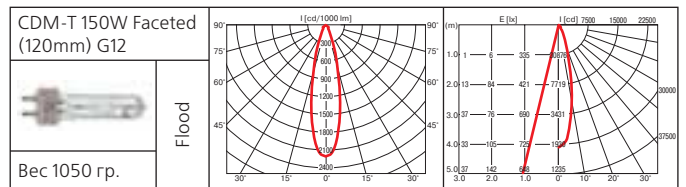
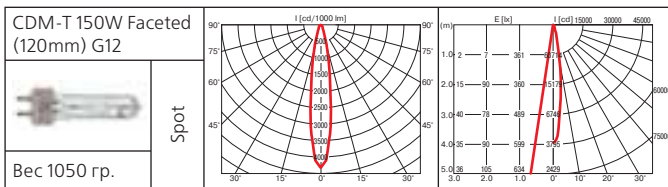
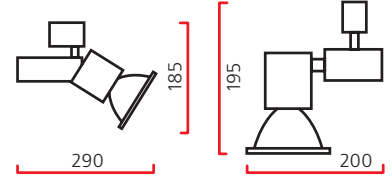

# Glider Variant (продолжение)

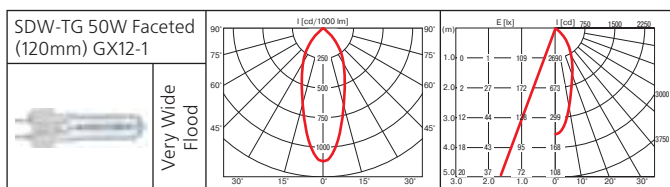
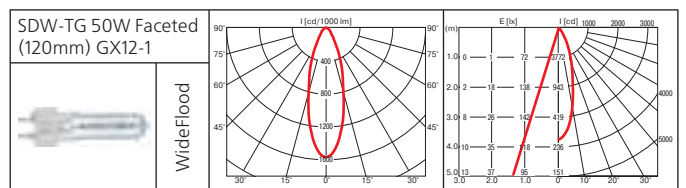
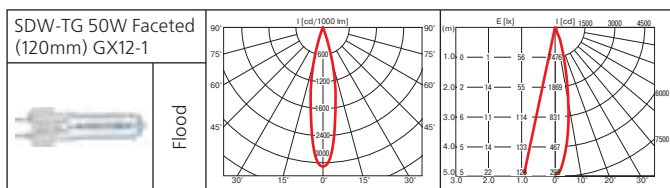
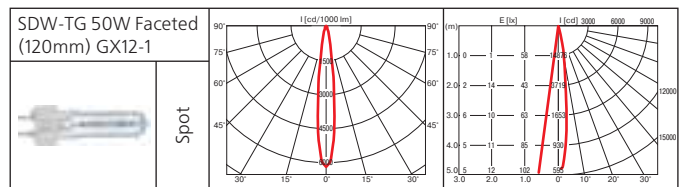
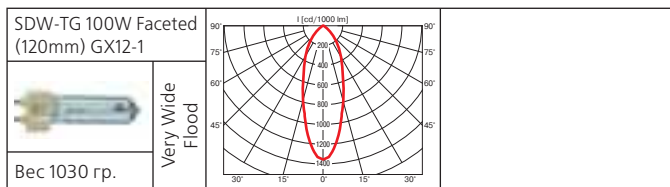
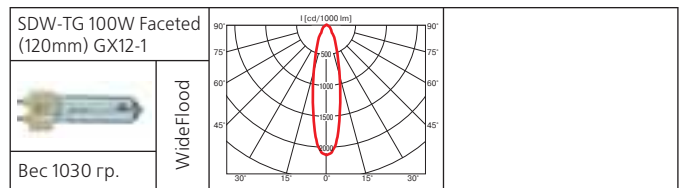
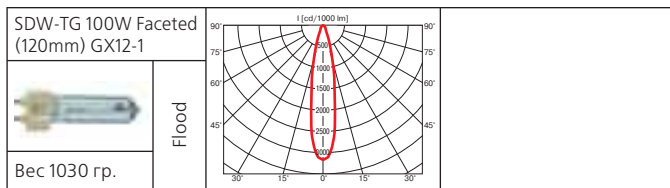
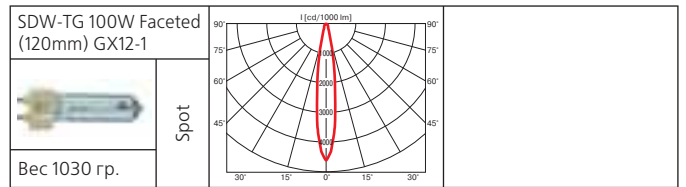
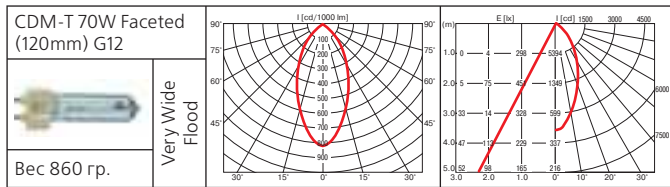
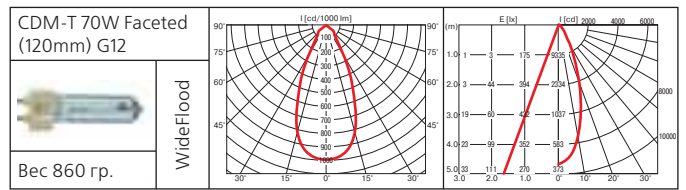
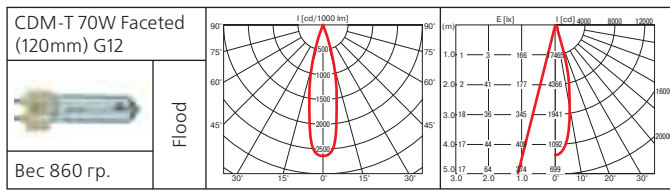

## Аксессуары



Антибликовое кольцо



Класс 1 IP20



## Glider Variant Tm

Светильник для крепления на шинопровод

**Материал корпуса:** литой алюминий, листовая сталь

**ПРА:** электронный

**Лампы:**

Тип	Мощность, Вт	Цоколь
МГЛ	20	GU6.5
МГЛ	20	PGJ 5
МГЛ	35	PGJ 5

**Оптика:** фасеточный рефлектор SPf 12°, Flf 24°, WFLf 34°

**Дополнительные аксессуары:** антибликовое кольцо

Наиболее компактный прожектор для металлогалогенных ламп. Эффективность светового потока металлогалогенной лампы 20 Вт сопоставима с галогенной 75 Вт, при этом в 3 раза ниже энергопотребление и тепловой нагрев. Идеален для применения в небольших помещениях с низкими потолками.

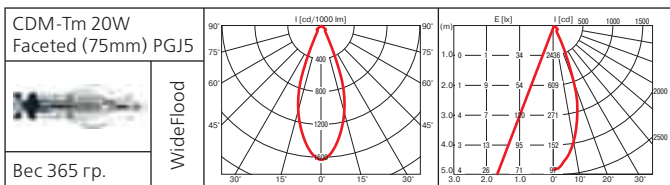
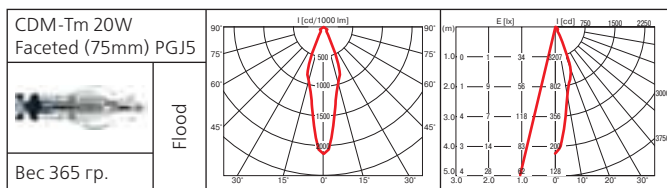
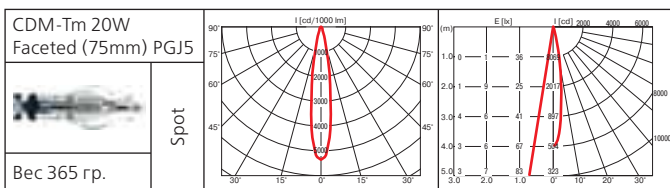
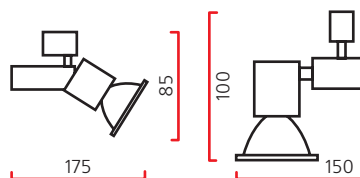

## Аксессуары



Антибликовое кольцо

# Glider Variant Vertical

Светильник для крепления на шинопровод

**Материал корпуса:** литой алюминий, листовая сталь

**ПРА:** электронный

**Лампы:**

Тип	Мощность, Вт	Цоколь
МГЛ	35	G12
МГЛ	70	G12
МГЛ	150	G12
НЛВД	50	Gx12-1
НЛВД	100	Gx12-1

**Оптика:** фасеточный рефлектор SPf 12°, FLf 24°, WFLf 44°, VWFLf 60°

**Дополнительные аксессуары:** антибликовое кольцо  
При комплектации натриевой лампой рекомендован для освещения хлебобулочных и мясных изделий.



Класс 1 IP20

MT 35W/70W

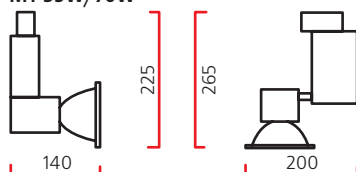

MT 150W

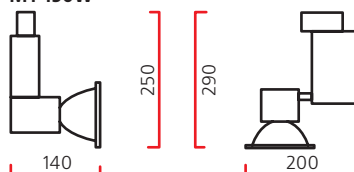

STH 100W

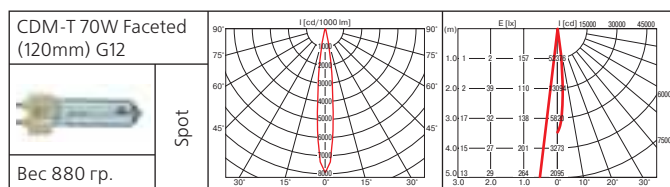
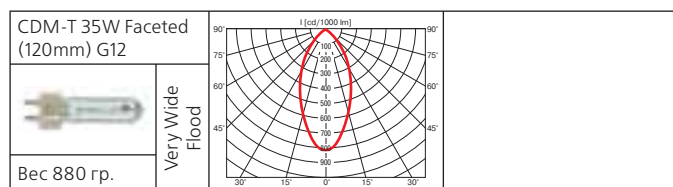
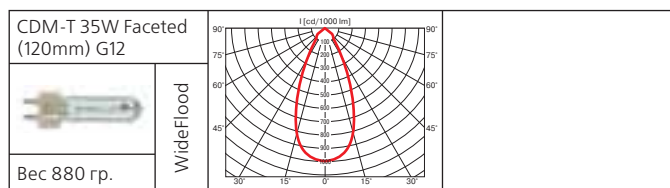
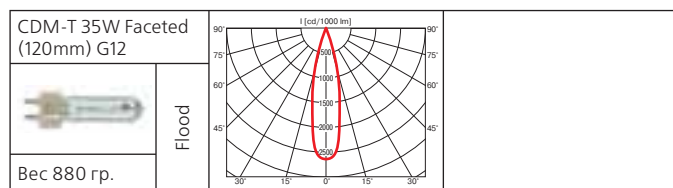
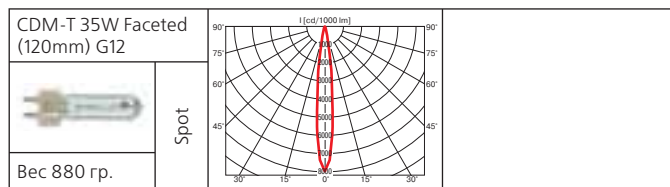
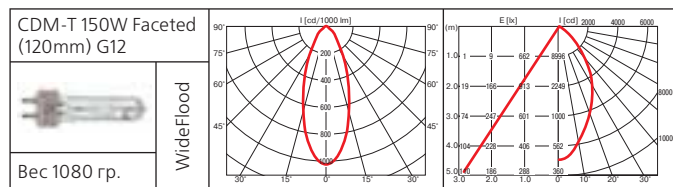
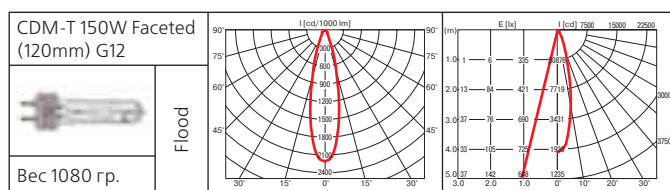
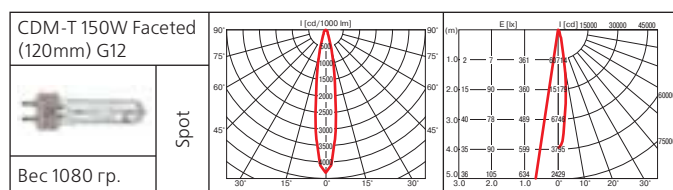
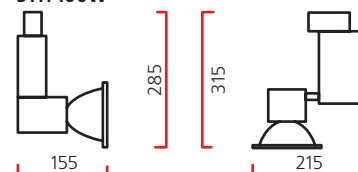

# Glider Variant Vertical (продолжение)

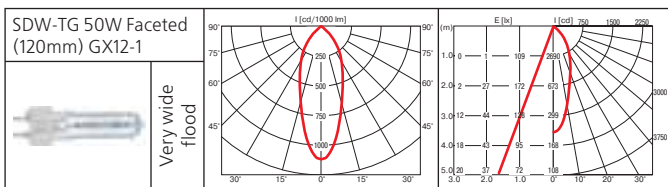
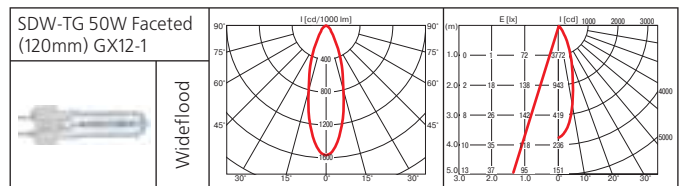
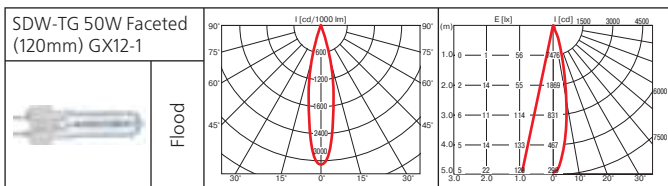
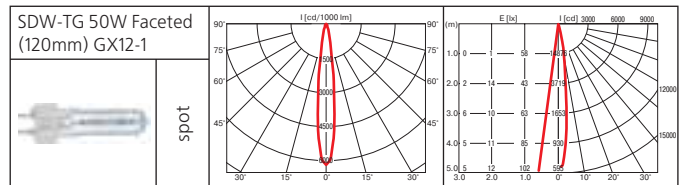
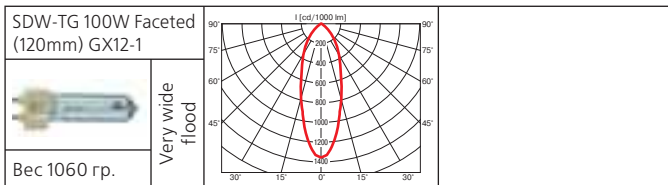
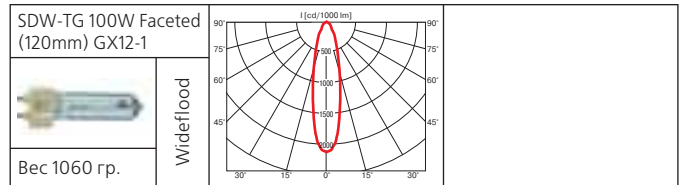
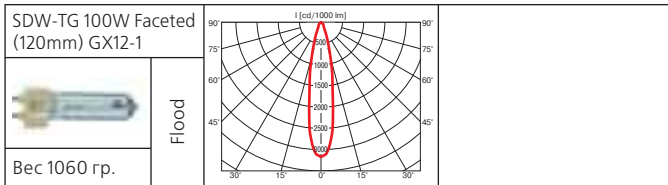
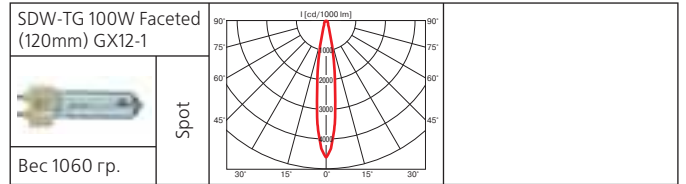
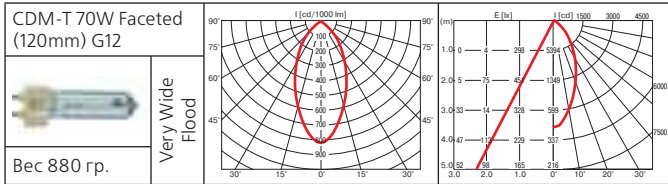
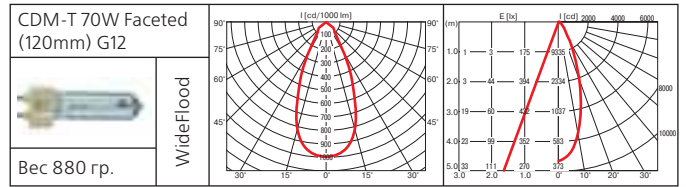
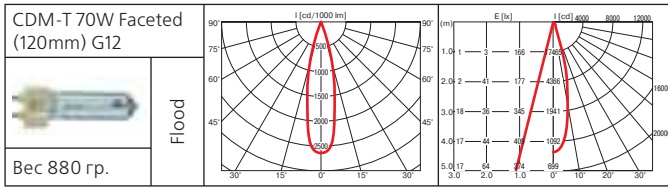

## Аксессуары



Антиликовое кольцо

# Glider Variant Vertical Tm

Светильник для крепления на шинопровод

**Материал корпуса:** литой алюминий, листовая сталь

**ПРА:** электронный

**Лампы:**

Тип	Мощность, Вт	Цоколь
МГЛ	20	PGJ 5
МГЛ	35	PGJ 5
МГЛ	20	GU6.5

**Оптика:** фасеточный рефлектор SPf 12°, Flf 24°, WFLf 34°

**Дополнительные аксессуары:** антибликовое кольцо  
 Наиболее компактный прожектор для металлогалогенных ламп. Эффективность светового потока металлогалогенной лампы 20 Вт сопоставима с галогенной 75 Вт, при этом в 3 раза ниже энергопотребление и тепловой нагрев. Идеален для применения в небольших помещениях с низкими потолками.

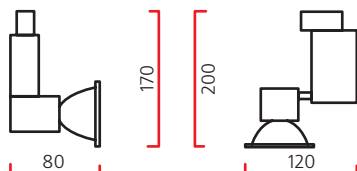

Класс 1 IP20

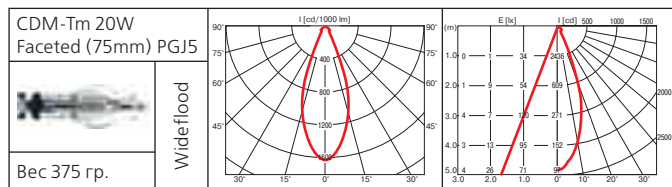
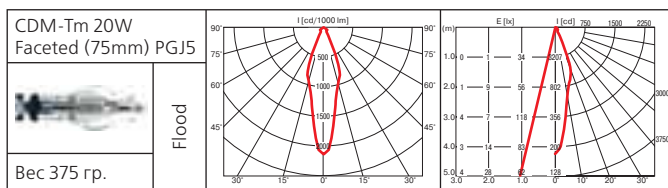
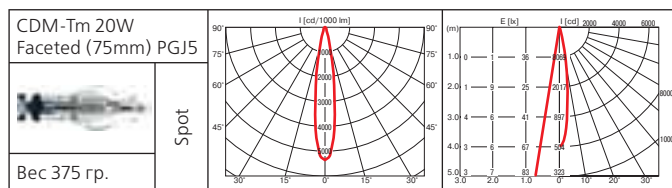

## Аксессуары



Антибликовое кольцо



# Glider Variant Intelligent

Светильник для крепления на шинопровод

**Материал корпуса:** литой алюминий, листовая сталь

**ПРА:** электронный

**Лампы:**

Тип	Мощность, Вт	Цоколь
МГЛ	70	G8.5
МГЛ	20	G8.5
МГЛ	35	G8.5

**Оптика:** фасеточный рефлектор SPf 9°, FLf 25°, WFLf 35°

*Лаконичный функциональный прожектор.*

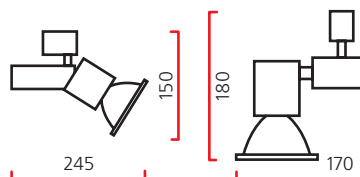

Класс 1 IP20

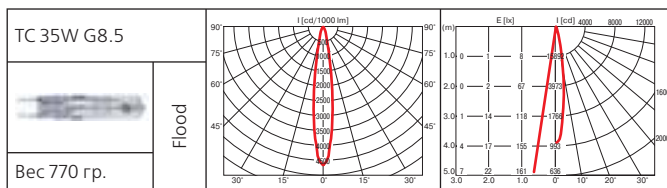
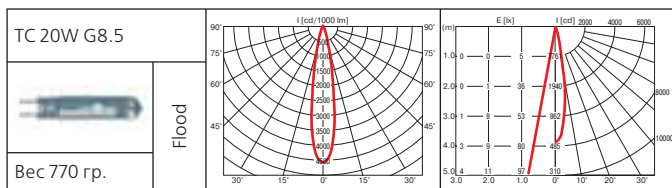



# Glider Trend Plus 35W

Светильник для крепления на шинопровод

**Материал корпуса:** литой алюминий, листовая сталь

**ПРА:** электронный

**Лампы:**

Тип	Мощность, Вт	Цоколь
МГЛ	35	G12

**Оптика:** фасеточный рефлектор SPf 12°, FLf 24°, WFLf 44°, VWFLf 60°

**Дополнительные аксессуары:** антибликовое кольцо

Наличие двух самостоятельных оптических частей позволяет вдвое увеличить эффективность светильника.

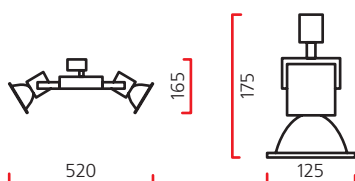

Класс 1 IP20

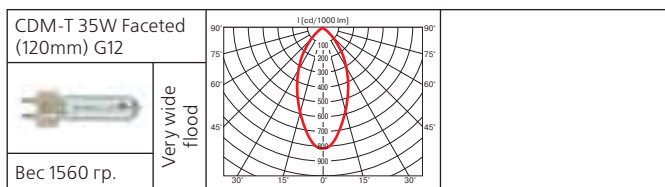
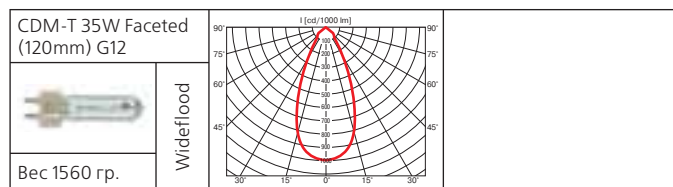
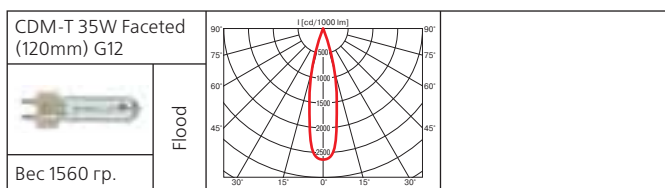
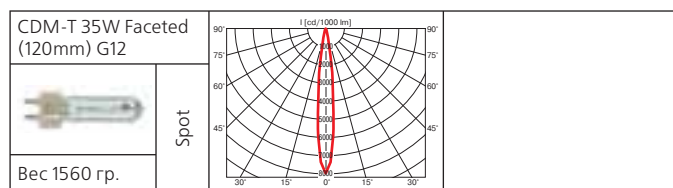

## Аксессуары



Антибликовое кольцо



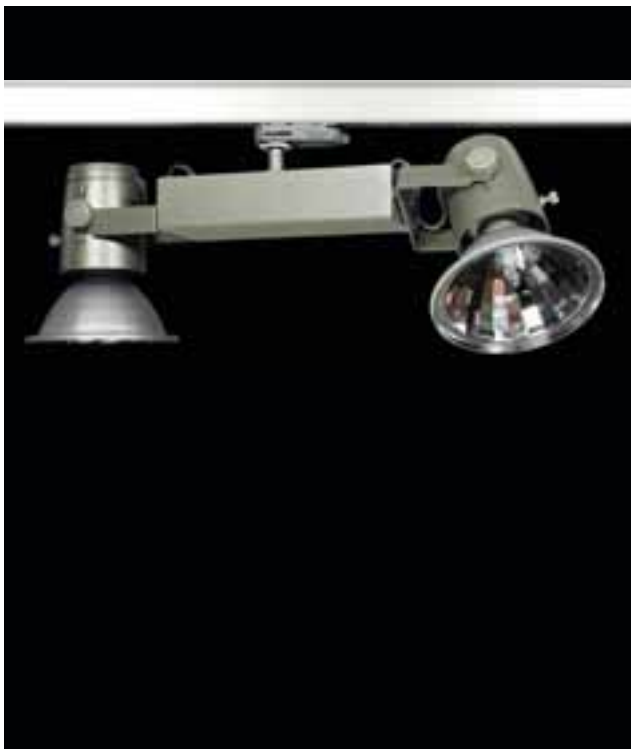

## Glider Trend Plus 70W

Светильник для крепления на шинопровод

**Материал корпуса:** литой алюминий, листовая сталь

**ПРА:** электронный

**Лампы:**

Тип	Мощность, Вт	Цоколь
МГЛ	70	G12

**Оптика:** фасеточный рефлектор SPf 12°, FLf 24°, WFLf 44°, VWFLf 60°

**Дополнительные аксессуары:** антибликовое кольцо

*Наличие двух самостоятельных оптических частей*

*позволяет вдвое увеличить эффективность светильника.*

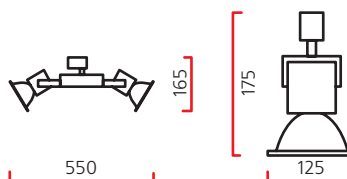

Класс 1 IP20

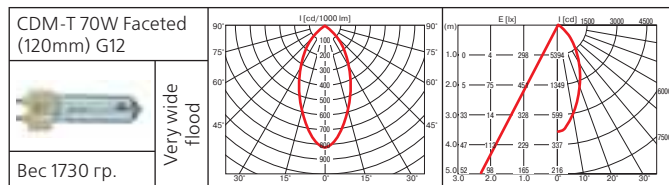
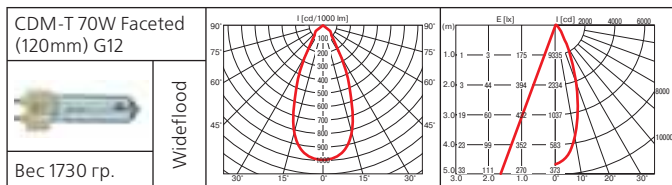
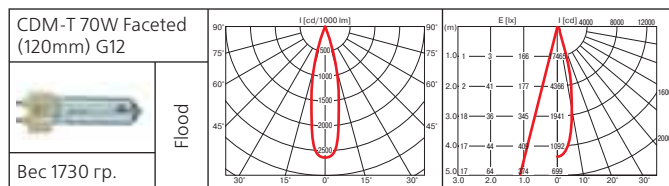
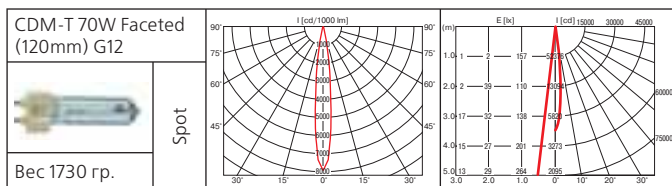

## Аксессуары



Антибликовое кольцо

# Glider Trend 250

Светильник для крепления на шинопровод

**Материал корпуса:** литой алюминий, листовая сталь

**ПРА:** электронный

**Лампы:**

Тип	Мощность, Вт	Цоколь
МГЛ	150	G12
МГЛ	250	G12

**Оптика:** фасеточный рефлектор SPf 12°, FLf 24°, WFLf 36°  
*Прожектор высокой мощности при сравнительно компактных размерах. Рефлектор специально изготовлен для ламп 250 Вт.*

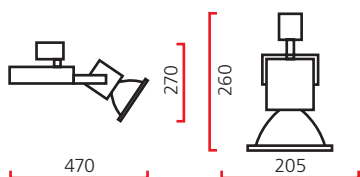

Класс 1 IP20

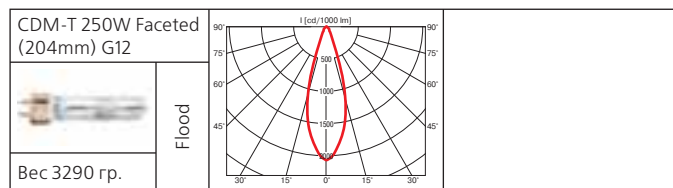
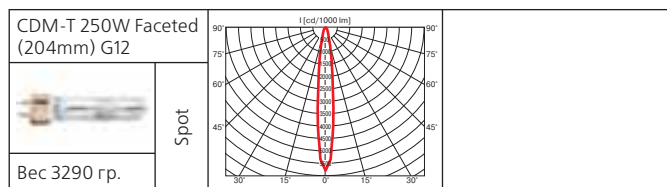
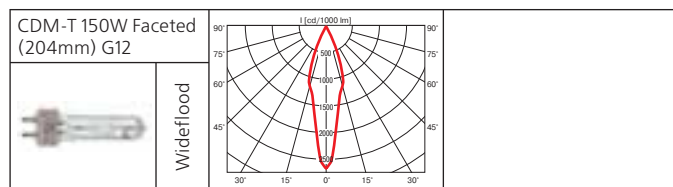
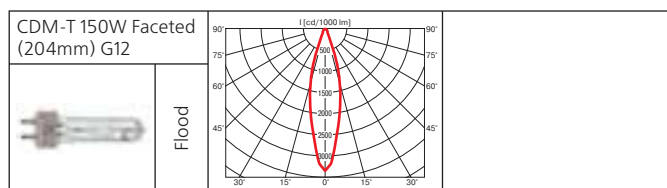
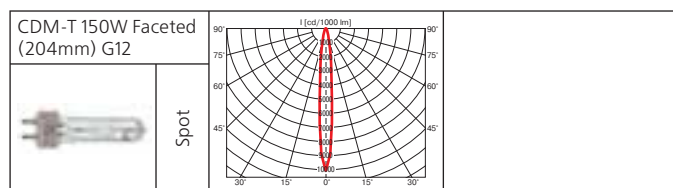



# Nation

Светильник для крепления на шинопровод

**Материал корпуса:** литой алюминий

**ПРА:** электронный

**Лампы:**

Тип	Мощность, Вт	Цоколь
МГЛ	70	G12
МГЛ	35	G12

**Оптика:** фасеточный рефлектор SPf 12°, FLf 24°, WFLf 44°, VWFLf 60°

Компактный прожектор для металлогалогенных ламп.

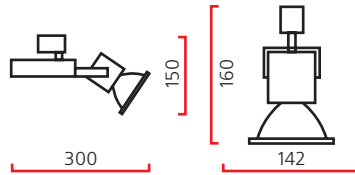

Класс 1 IP20

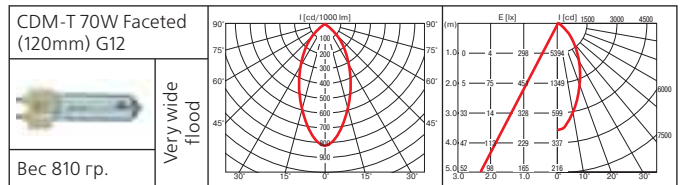
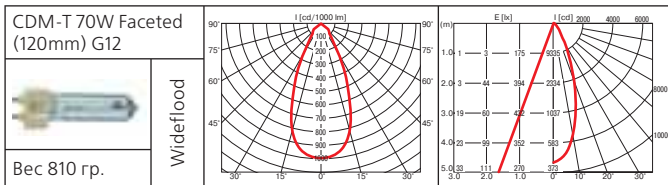
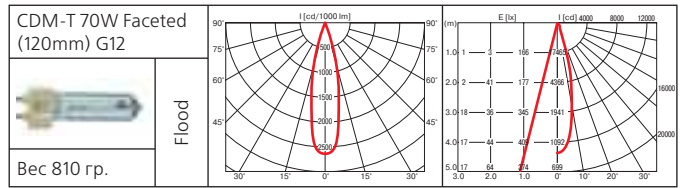
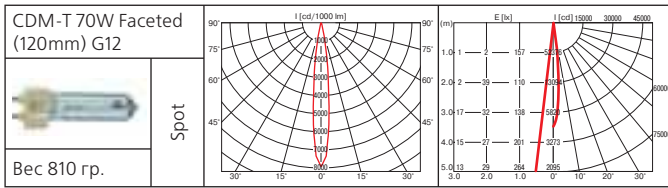
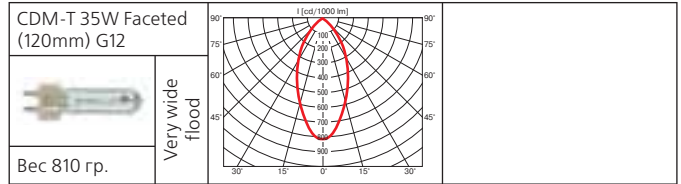
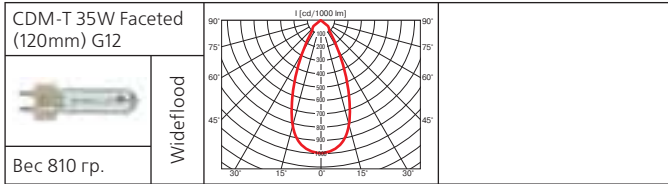
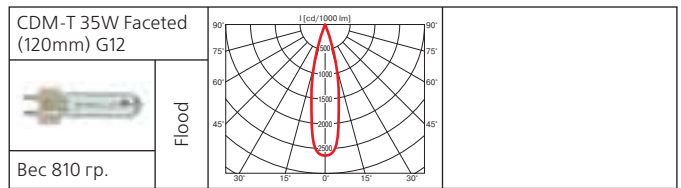
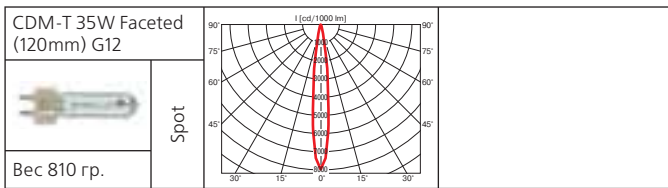

# Vision

Светильник для крепления на шинопровод

**Материал корпуса:** термопласт

**ПРА:** электронный

**Лампы:**

Тип	Мощность, Вт	Цоколь
МГЛ	70	G12
МГЛ	35	G12

**Оптика:** фасеточный рефлектор SPf 12°, Flf 24°, WFLf 44°, VWFLf 60°

Встроенное антибликовое кольцо

Компактный прожектор для металлогалогенных ламп.

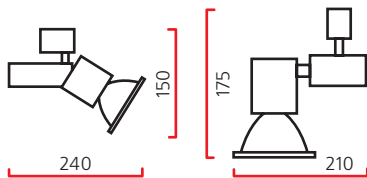
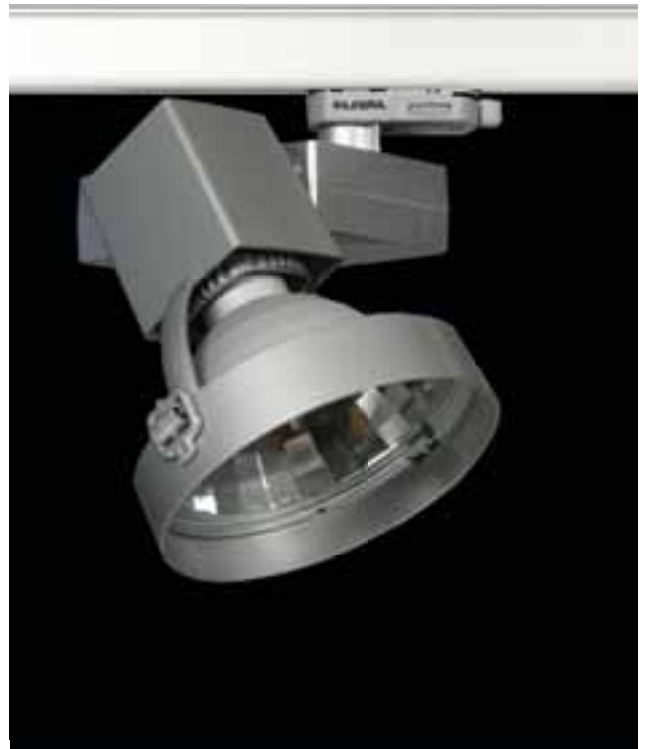

Класс 1 IP20

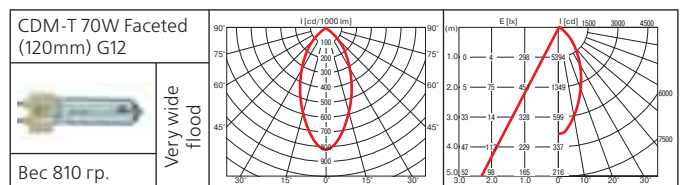
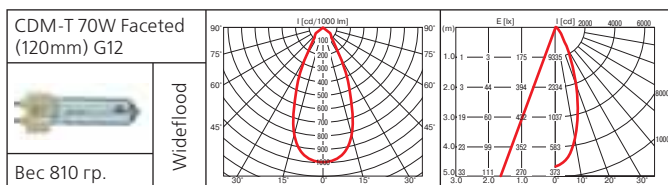
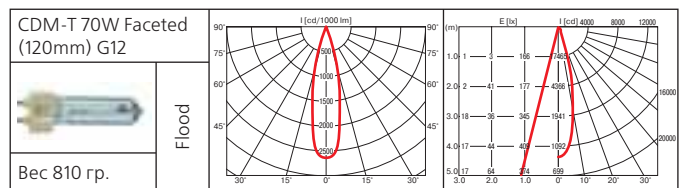
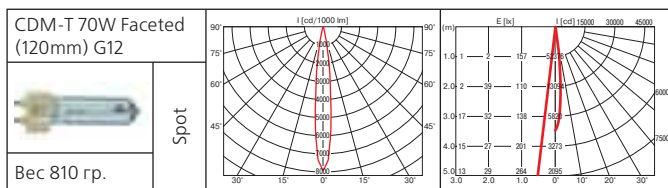
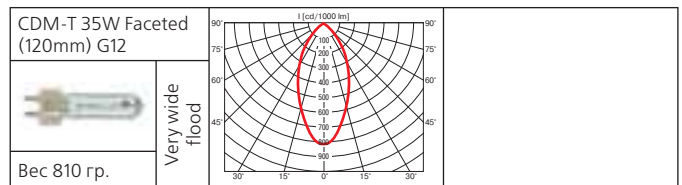
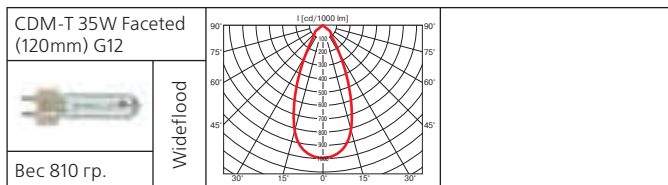
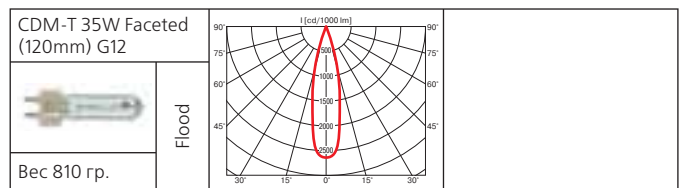
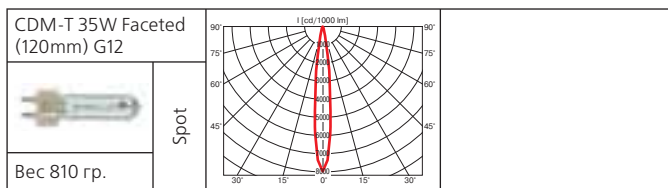



Класс 2 IP20



## Mini

Светильник для крепления на шинопровод

**Материал корпуса:** термопласт

**ПРА:** электронный

**Лампы:**

Тип	Мощность, Вт	Цоколь
МГЛ	20	GU6.5

**Оптика:** фасеточный рефлектор SPf 12°, FLf 24°, WFLf 34°

**Дополнительные аксессуары:** антибликовое кольцо  
Наиболее компактный прожектор для металлогалогенных ламп. Эффективность светового потока металлогалогенной лампы 20 Вт сопоставима с галогенной 75 Вт, при этом в 3 раза ниже энергопотребление и тепловой нагрев. Идеален для применения в небольших помещениях с низкими потолками.

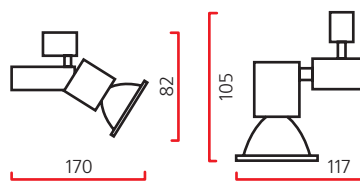

## Аксессуары



Антибликовое кольцо

# Mini-Master

Светильник для крепления на шинопровод

**Материал корпуса:** термопласт

**ПРА:** электронный

**Лампы:**

Тип	Мощность, Вт	Цоколь
МГЛ	20	PGJ5
МГЛ	35	PGJ5

**Оптика:** фасеточный рефлектор SPf 12°, Flf 24°, WFLf 34°

**Дополнительные аксессуары:** антибликовое кольцо

Наиболее компактный прожектор для металлогалогенных ламп. Эффективность светового потока металлогалогенной лампы 20 Вт сопоставима с галогенной 75 Вт, при этом в 3 раза ниже энергопотребление и тепловой нагрев.

Идеален для применения в небольших помещениях с низкими потолками.

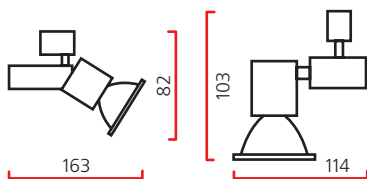

Класс 2 IP20

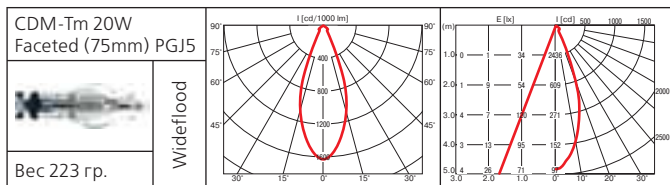
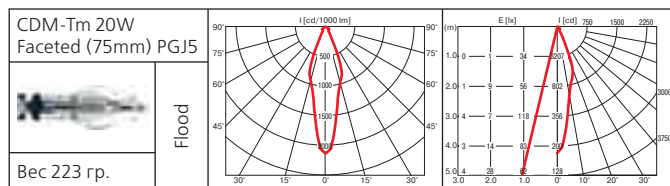
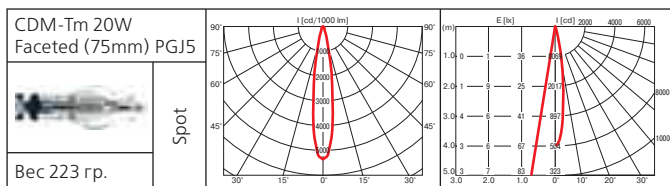

## Аксессуары



Антибликовое кольцо



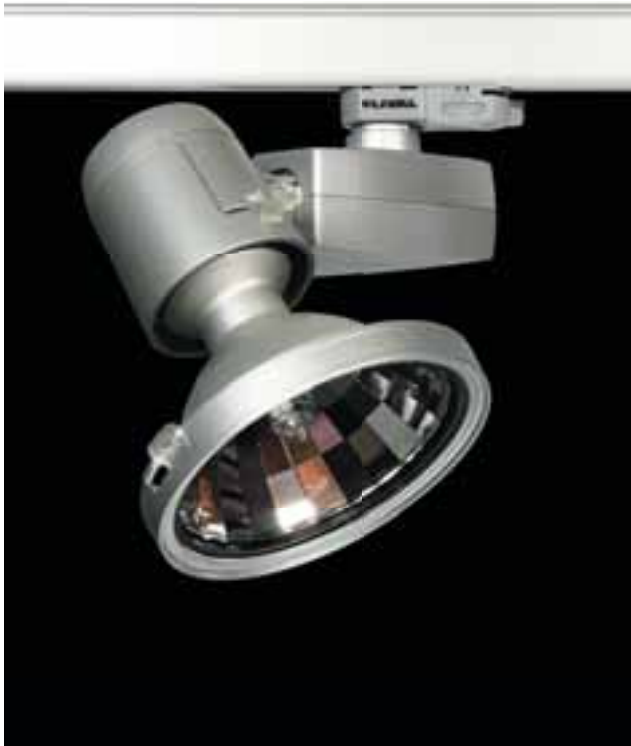

# Shop-Master

Светильник для крепления на шинопровод

**Материал корпуса:** термопласт

**ПРА:** электронный

**Лампы:**

Тип	Мощность, Вт	Цоколь
МГЛ	35	G12/G8.5
МГЛ	70	G12

**Оптика:** фасеточный рефлектор SPf 12°, FLf 24°, WFLf 44°, VWFLf 60°

**Дополнительные аксессуары:** антибликовое кольцо  
 Стильный легкий светильник эргономичной формы с интенсивным световым потоком.

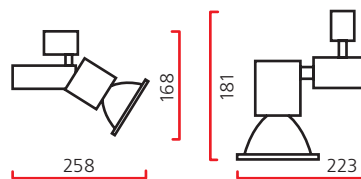

Класс 2 IP20

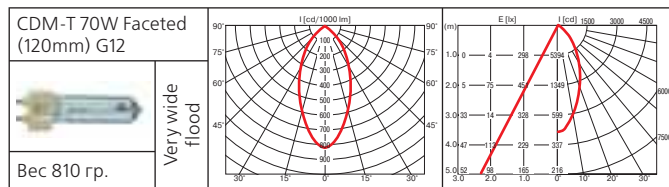
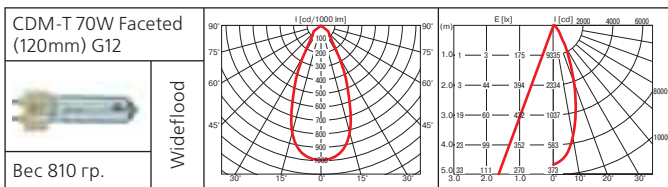
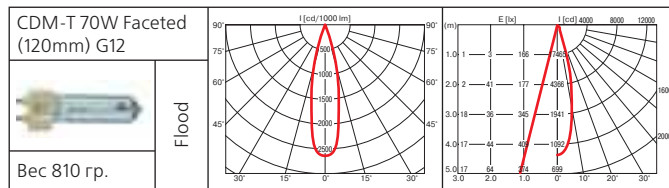
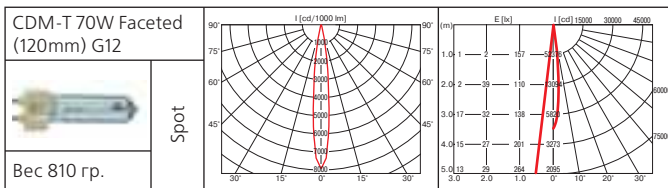
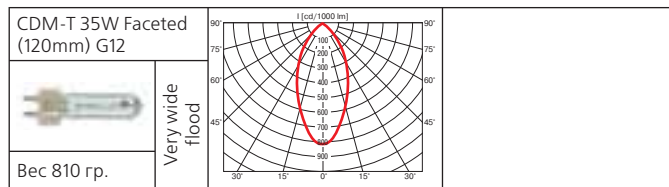
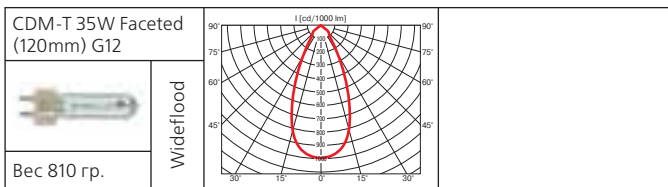
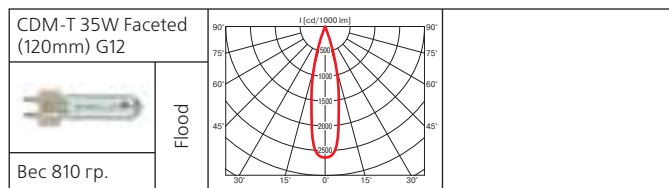
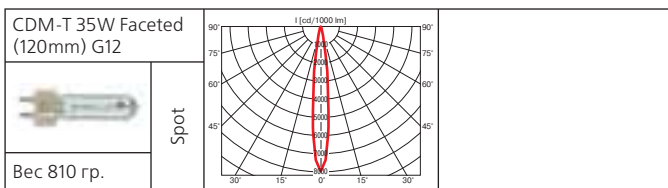

## Аксессуары



Антибликовое кольцо

# Shop-Master CDM-R111

Светильник для крепления на шинопровод

**Материал корпуса:** термопласт

**ПРА:** электронный

**Лампы:**

Тип	Мощность, Вт	Цоколь
МГЛ	35	Gx8.5
МГЛ	70	Gx8.5

**Оптика:** рефлекторная лампа SP 10°, FL 24°, WFL 40°

*Стильный легкий светильник эргономичной формы с интенсивным световым потоком.*

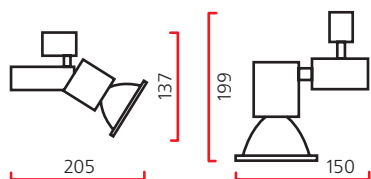

Класс 2 IP20



# Sharp Thin

Светильник для крепления на шинопровод

**Материал корпуса:** алюминий и термопласт

**ПРА:** электронный

**Лампы:**

Тип	Мощность, Вт	Цоколь
МГЛ	35	G12
МГЛ	70	G12

**Оптика:** фасеточный рефлектор SPf 12°, FLf 24°, WFLf 44°, VWFLf 60°

**Дополнительные аксессуары:** антибликовое кольцо

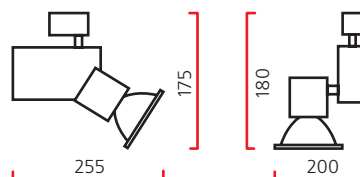

Класс 1 IP20

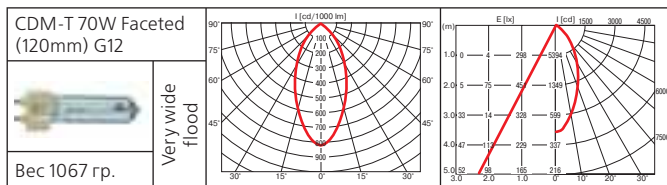
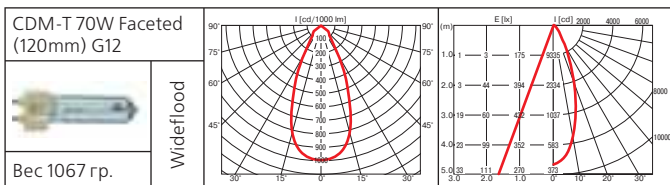
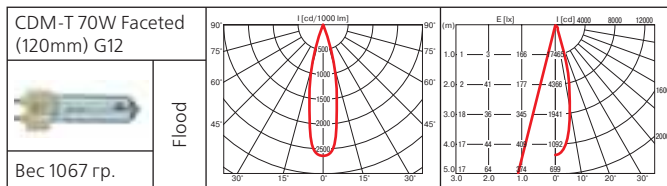
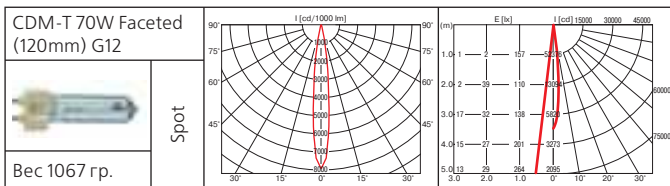
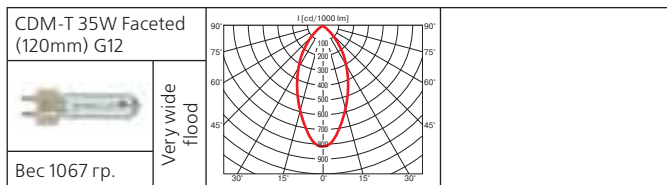
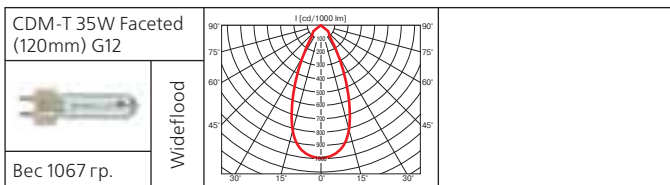
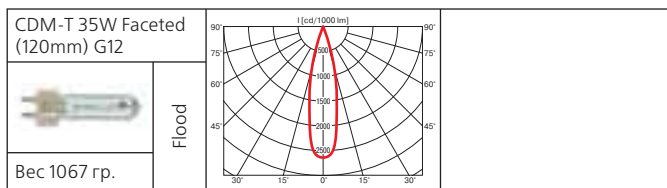
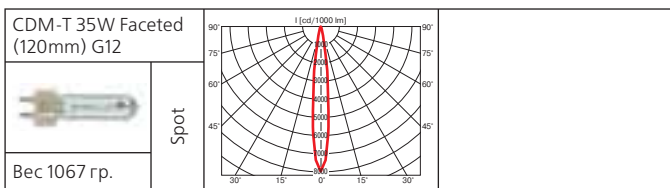

## Аксессуары



Антибликовое кольцо

# Sharp Vert

Светильник для крепления на шинопровод  
**Материал корпуса:** алюминий и термoplast  
**ПРА:** электронный  
**Лампы:**

Тип	Мощность, Вт	Цоколь
МГЛ	35	G12
МГЛ	70	G12

**Оптика:** фасеточный рефлектор SPf 12°, FLf 24°, WFLf 44°, VWFLf 60°

**Дополнительные аксессуары:** антибликовое кольцо

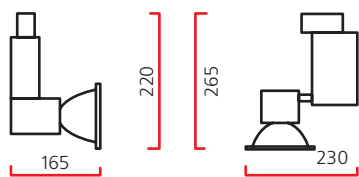

Класс 1 IP20

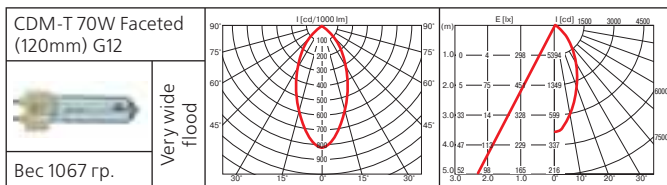
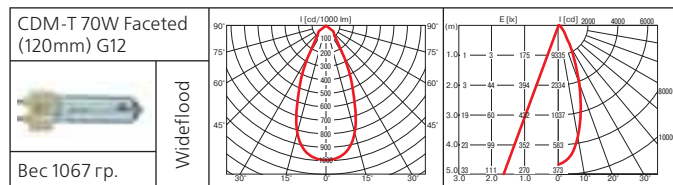
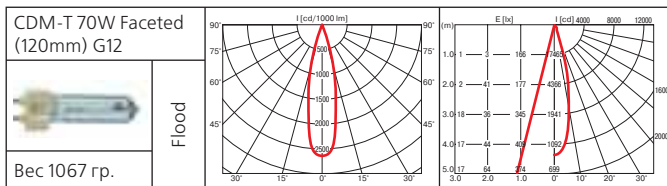
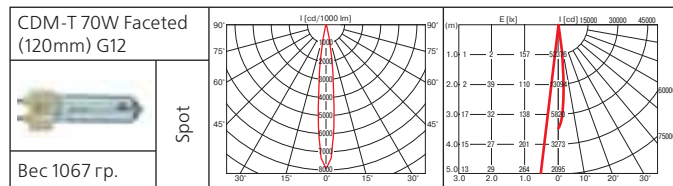
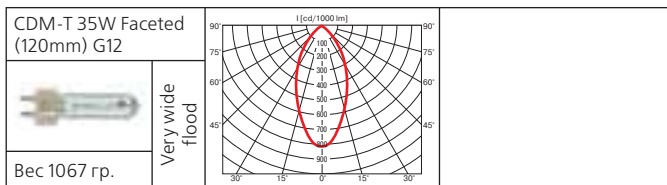
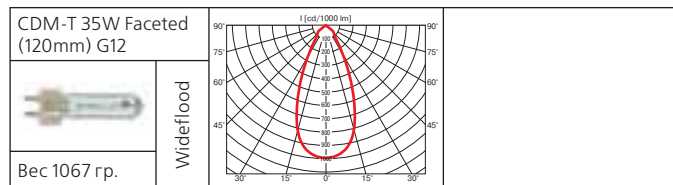
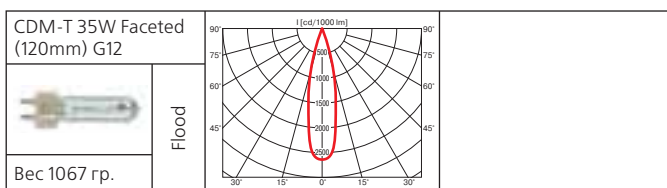
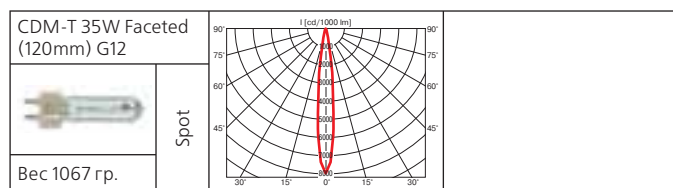

## Аксессуары



Антибликовое кольцо



# Sharp Slim

Светильник для крепления на шинопровод

**Материал корпуса:** алюминий и термопласт

**ПРА:** электронный

**Лампы:**

Тип	Мощность, Вт	Цоколь
МГЛ	35	G12
МГЛ	70	G12

**Оптика:** фасеточный рефлектор SPf 12°, FLf 24°, WFLf 44°, VWFLf 60°

**Дополнительные аксессуары:** антибликовое кольцо

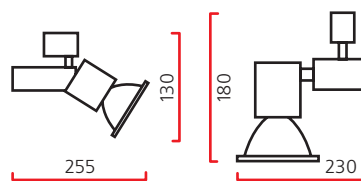

Класс 1 IP20

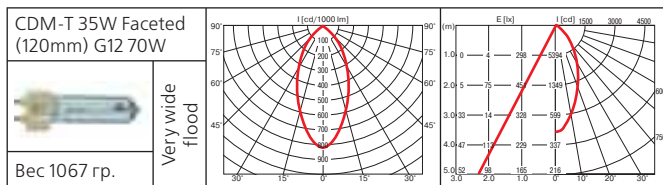
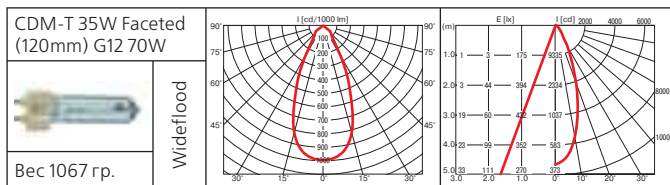
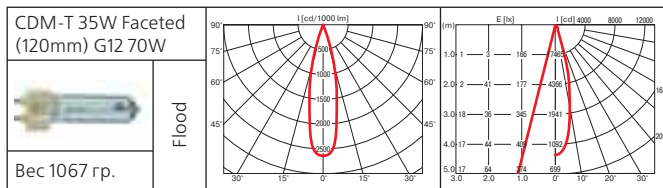
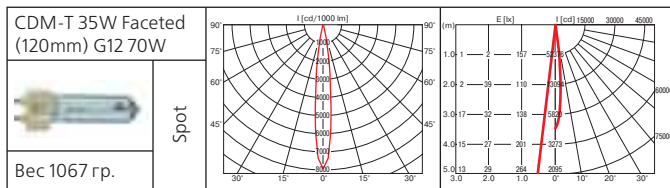
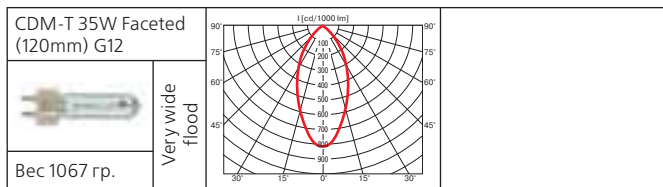
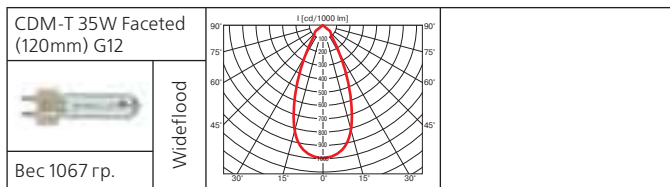
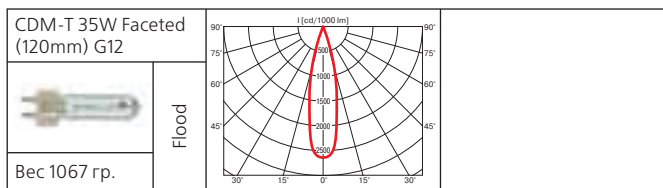
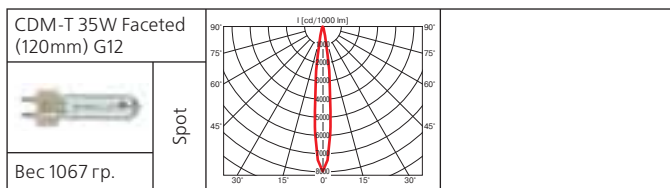

## Аксессуары



Антибликовое кольцо

# Pistol

Светильник для крепления на шинопровод

**Материал корпуса:** термопласт

**ПРА:** электронный

**Лампы:**

Тип	Мощность, Вт	Цоколь
МГЛ	20	G8.5
МГЛ	35	G8.5

**Оптика:** фасеточный рефлектор SPf 9°, FLf 25°, WFLf 35°  
Компактный и элегантный светильник эргономичной формы с интенсивным световым потоком.

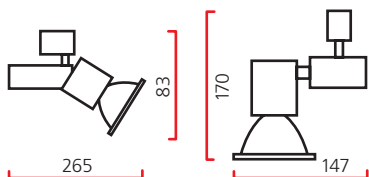

Класс 2 IP20

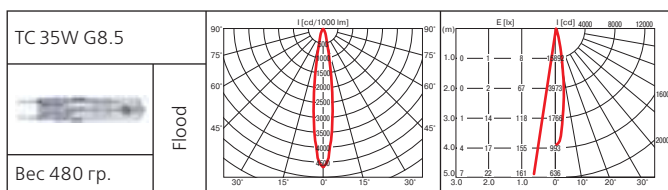
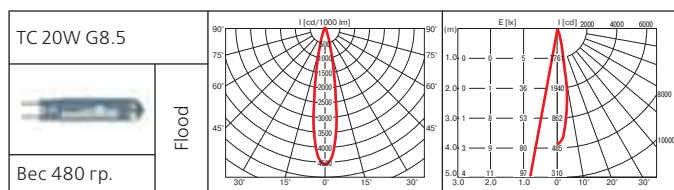





## Pistol CDM-R111

Светильник для крепления на шинопровод

**Материал корпуса:** термопласт

**ПРА:** электронный

**Лампы:**

Тип	Мощность, Вт	Цоколь
МГЛ	35	Gx8.5

**Оптика:** рефлекторная лампа SP 10°, FL 24°, WFL 40°

Компактный и элегантный светильник эргономичной формы с интенсивным световым потоком.

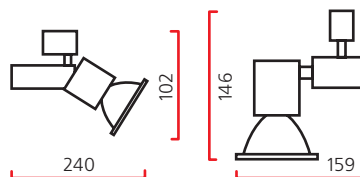

Класс 2 IP20

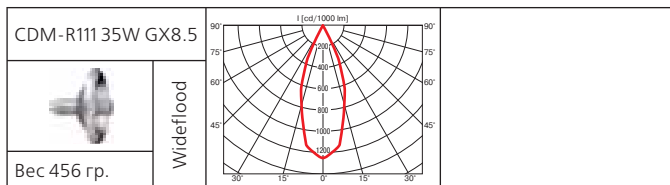
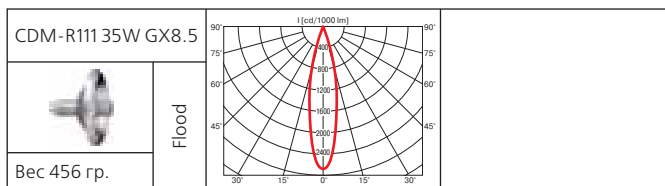
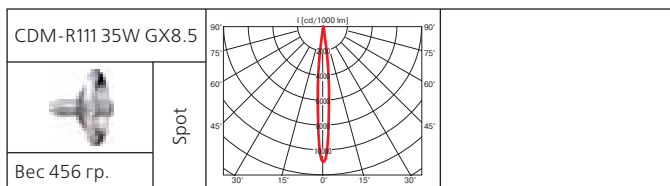

# Pistol Halogen

Светильник для крепления на шинопровод

**Материал корпуса:** термопласт

**Трансформатор:** электронный

**Лампы:**

Тип	Мощность, Вт	Цоколь
ГЛН	35	GU5.3
ГЛН	50	GU5.3

**Оптика:** SP 10°, FL 24°, WFL 38°, VWFL 60°

Компактный и элегантный светильник эргономичной формы.

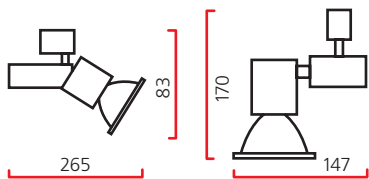

Класс 2 IP20

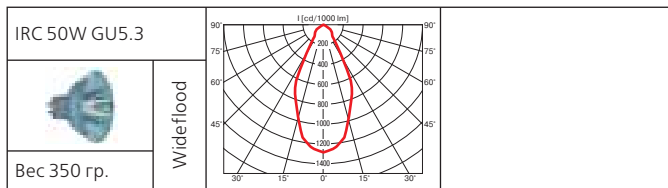
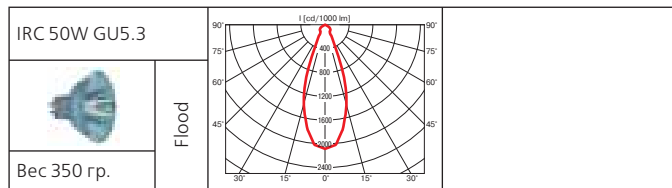
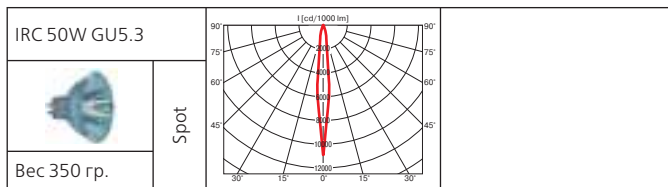
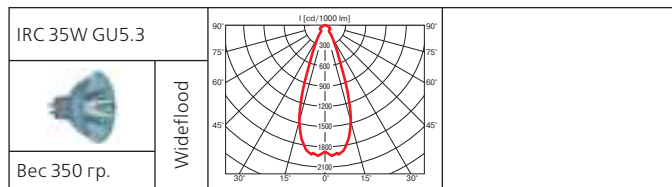
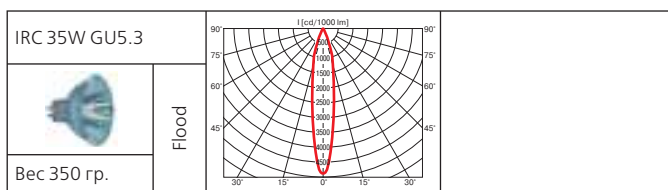
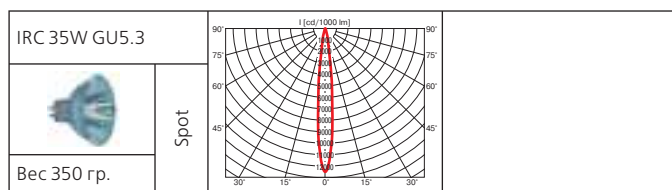



# Cyli-Con

Светильник для крепления на шинопровод

**Материал корпуса:** алюминий

**ПРА:** электронный, электромагнитный

**Лампы:**

Тип	Мощность, Вт	Цоколь
МГЛ	70	G12/Gx8.5
МГЛ	35	G12/Gx8.5
НЛВД	100	Gx12-1
НЛВД	50	Gx12-1

**Оптика:** фасеточный рефлектор SPf 12°, FLf 24°, WFLf 44°, VWFLf 60°

*Лаконичный многофункциональный прожектор.*

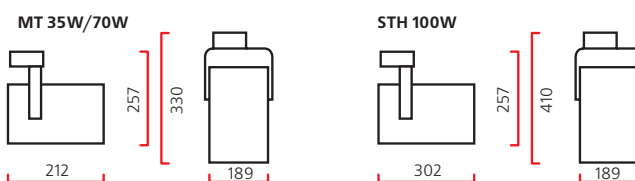

Класс 1 IP20

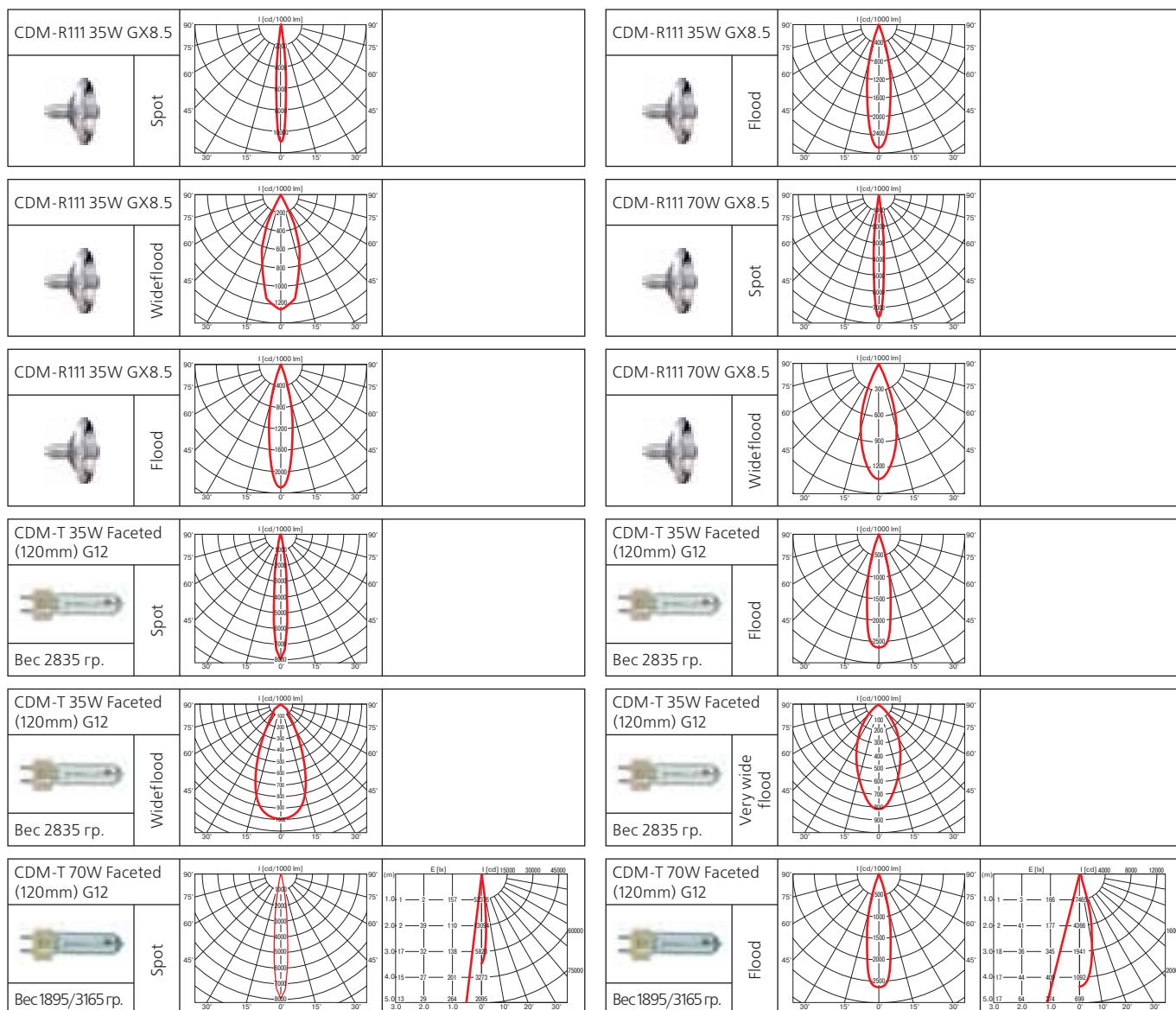

# Cyli-Con (продолжение)

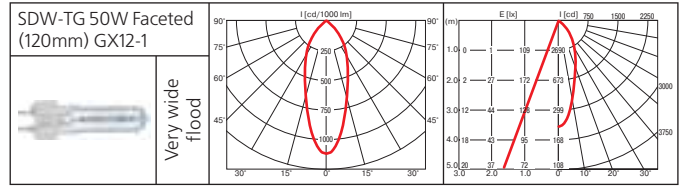
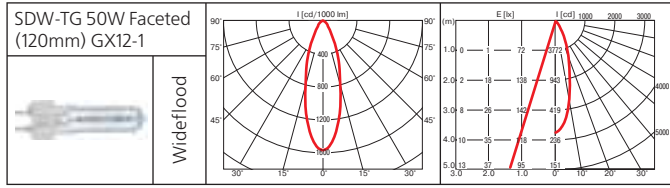
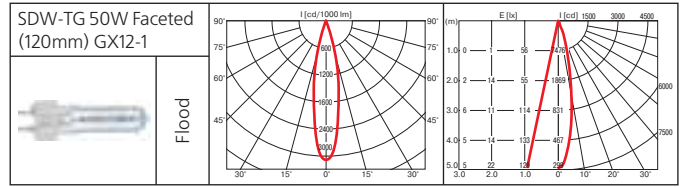
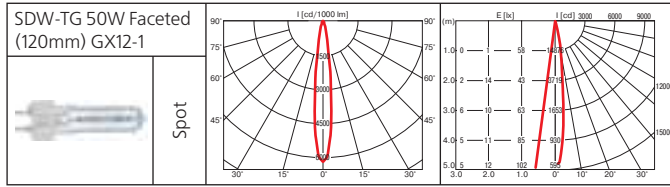
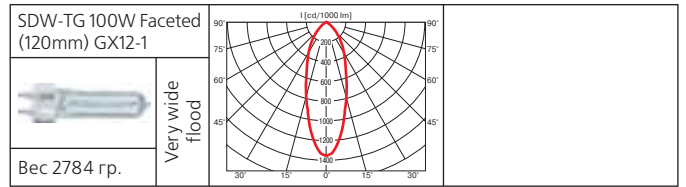
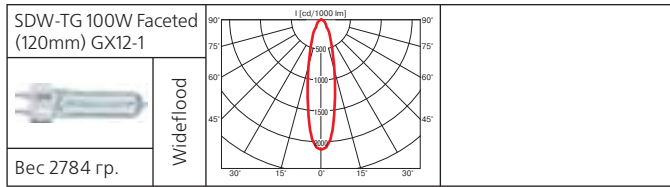
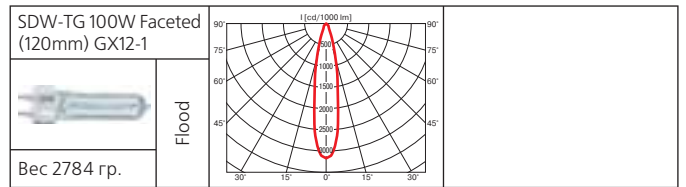
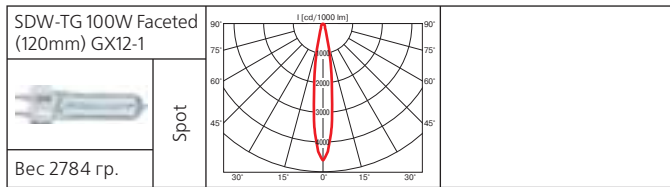
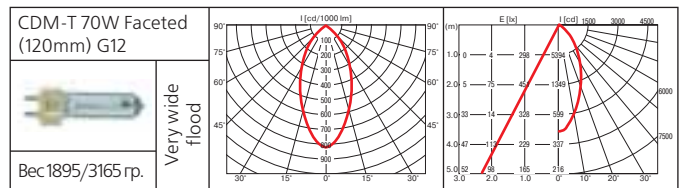
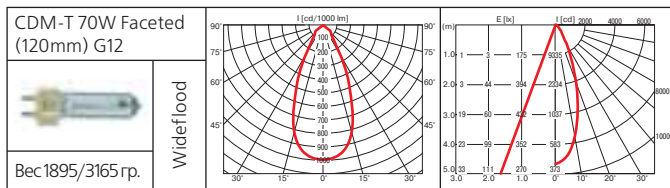



# Hawk

Светильник для крепления на шинопровод

**Материал корпуса:** алюминий и термопласт

**ПРА:** электронный, электромагнитный

**Лампы:**

Тип	Мощность, Вт	Цоколь
МГЛ	70	G12
МГЛ	150	G12
НЛВД	100	Gx12-1
НЛВД	50	Gx12-1

**Оптика:** фасеточный рефлектор SPf 12°, Flf 24°, WFLf44°, VWFLf 60°

**Дополнительные аксессуары:** антибликовое кольцо  
*Многофункциональный прожектор оригинальной формы.*

MT 35W/70W/150W

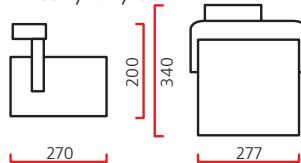

STH 100W

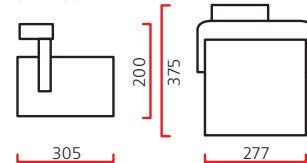

Класс 1 IP20

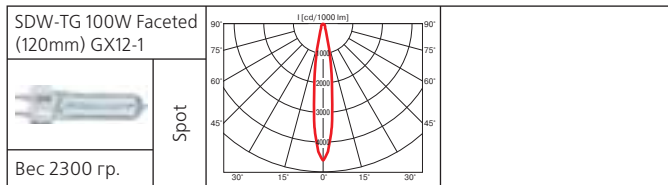
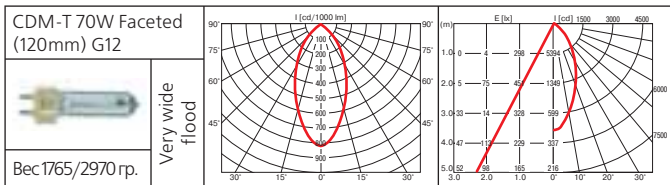
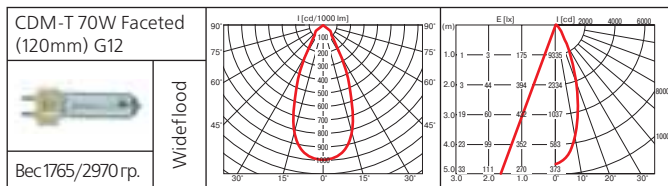
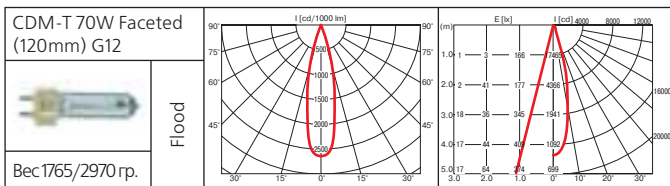
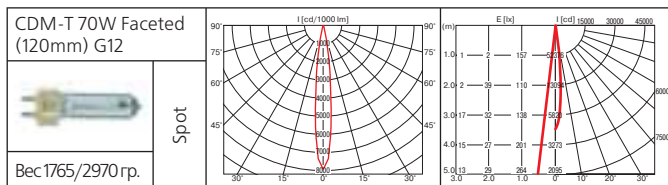
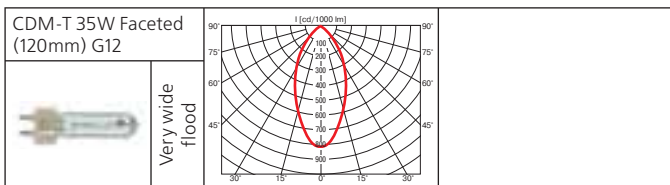
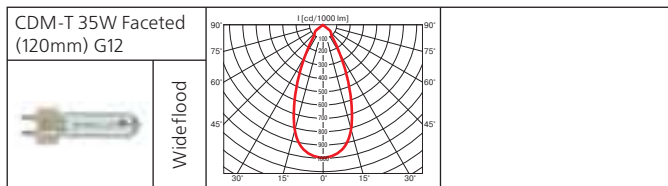
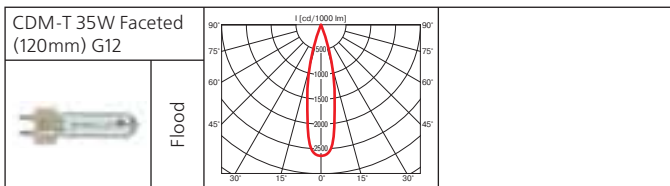
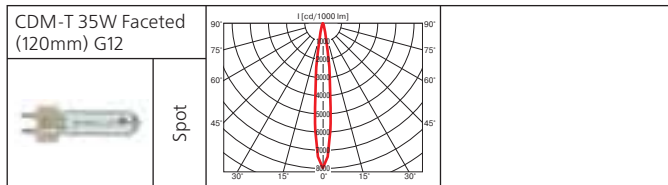
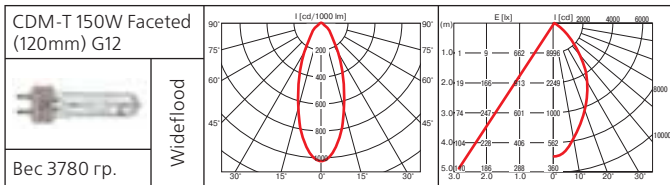
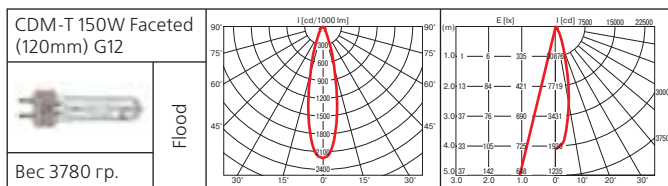
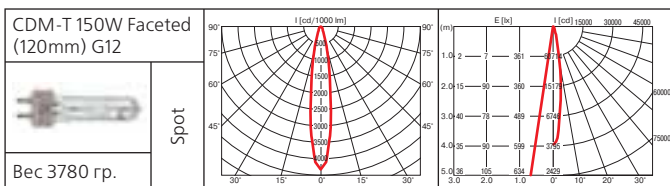

# Hawk (продолжение)

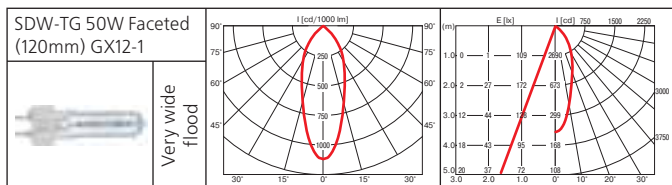
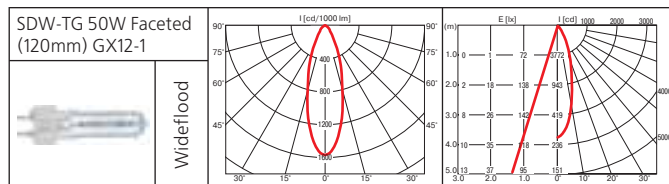
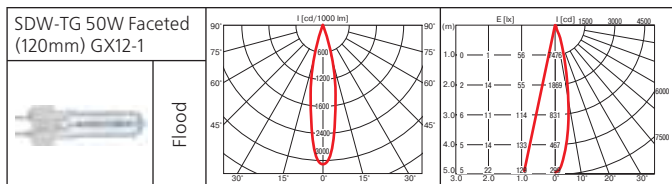
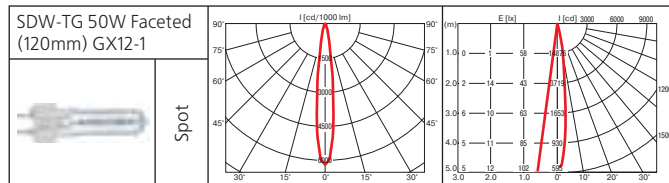
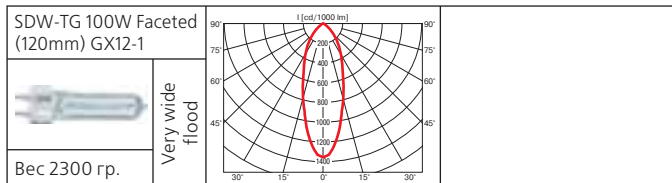
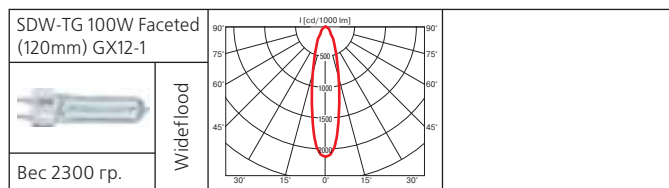
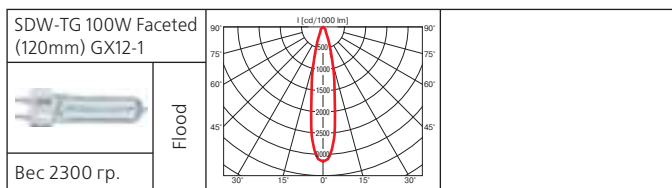

## Аксессуары



Антибликовое кольцо





# Titium

Светильник для крепления на шинопровод

**Материал корпуса:** термопласт

**ПРА:** электронный

**Лампы:**

Тип	Мощность, Вт	Цоколь
МГЛ	70	G12
МГЛ	35	G12
НЛВД	100	Gx12-1
НЛВД	50	Gx12-1

**Оптика:** фасеточный рефлектор SPf 12°, Flf 24°, WFLf 44°, VWFLf 60°

**Дополнительные аксессуары:** антибликовое кольцо  
*Стильный легкий светильник эргономичной формы с интенсивным световым потоком.*

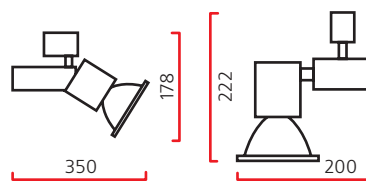

Класс 2 IP20

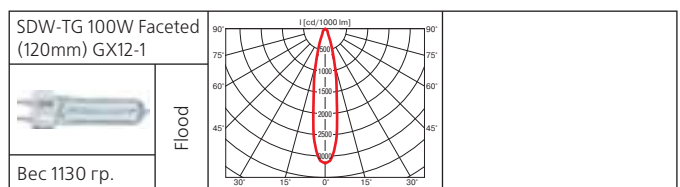
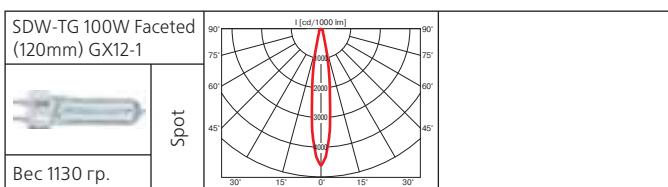
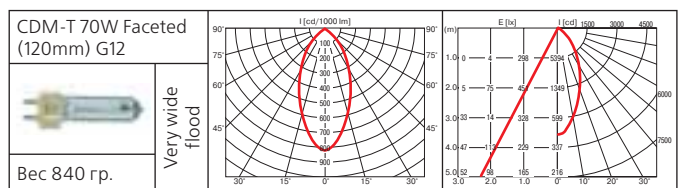
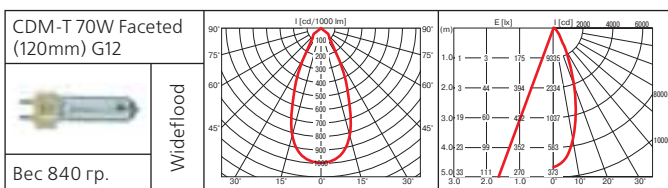
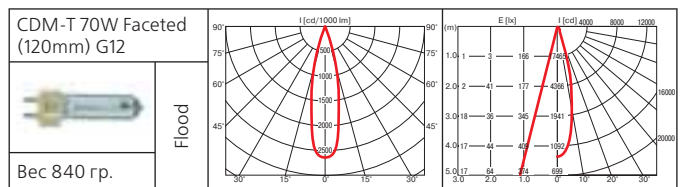
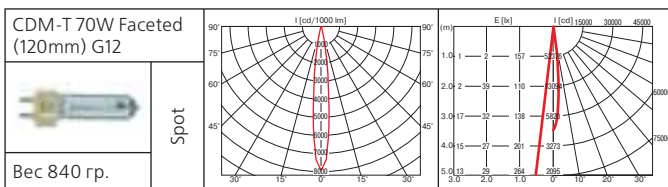
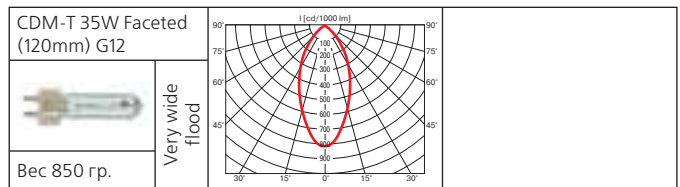
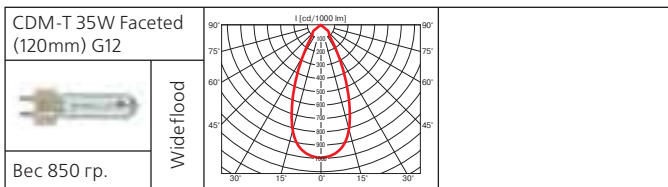
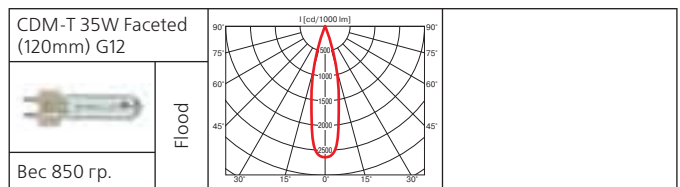
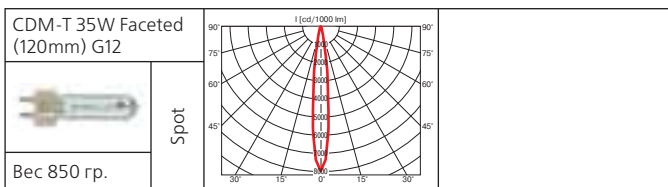

# Titium (продолжение)

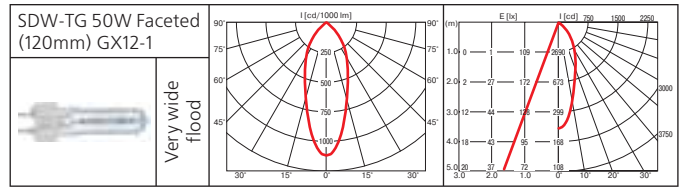
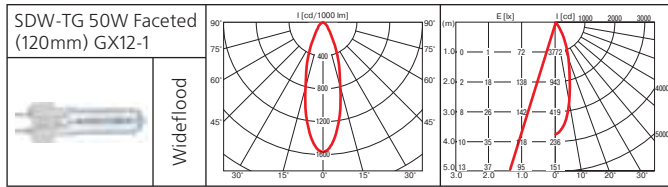
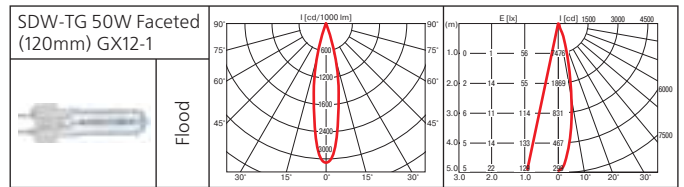
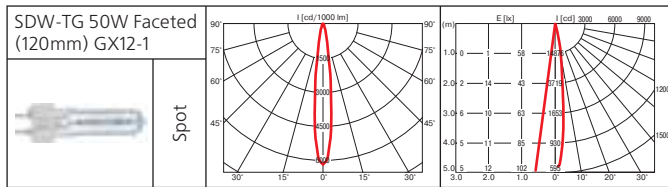
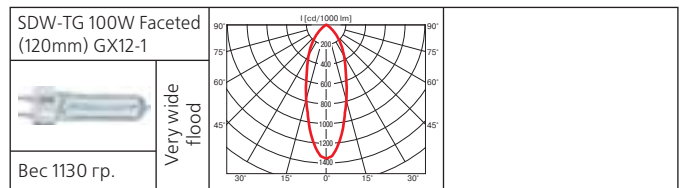
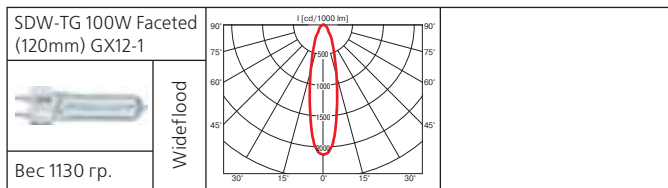

## Аксессуары



Антибликовое кольцо



# Premium Slim

Светильник для крепления на шинопровод

**Материал корпуса:** термопласт

**ПРА:** электронный

**Лампы:**

Тип	Мощность, Вт	Цоколь
МГЛ	35	G12
МГЛ	70	G12
НЛВД	50	Gx12-1
НЛВД	100	Gx12-1
Halospot 111	35	G53
Halospot 111	50	G53

**Оптика:** • фасеточный рефлектор: SPf 12°, FLf 24°, WFLf 44°, VWFLf 60°

- рефлекторная лампа PAR20: SP 10°, FL 30°
- рефлекторная лампа PAR30: SP 10°, FL 30°, WFL 40°

**Дополнительные аксессуары:** антибликовое кольцо  
*Все прожектора серии Premium обладают высокой подвижностью оптической части и комплектуются разнообразными типами ламп.*

Класс 2 IP20

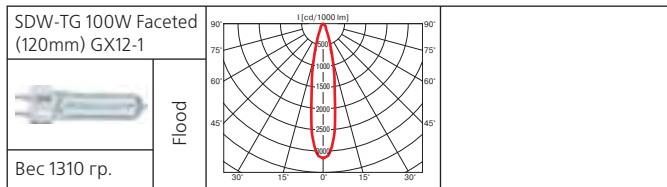
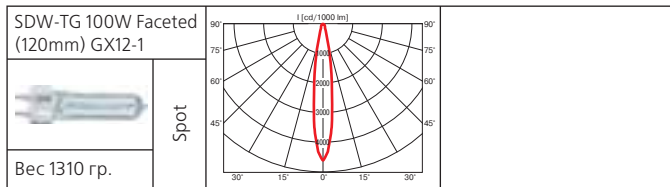
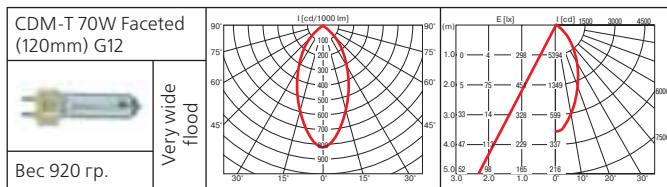
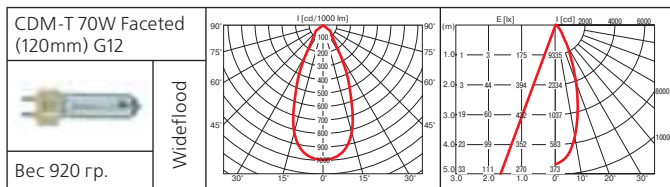
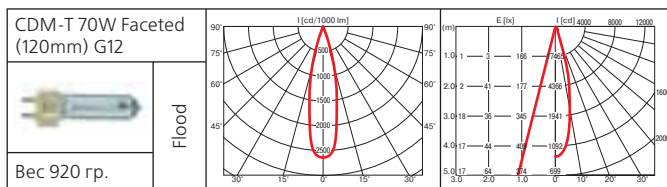
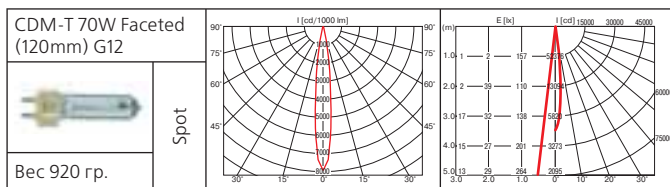
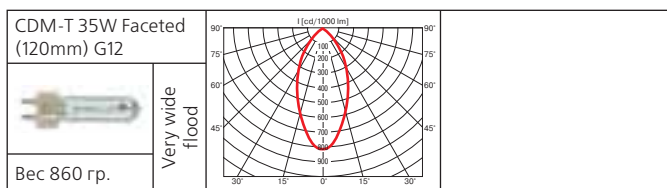
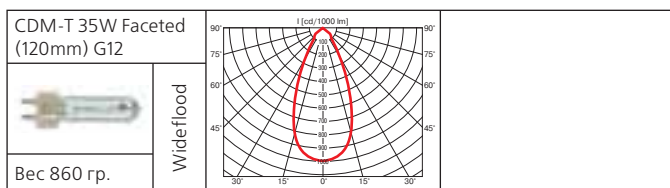
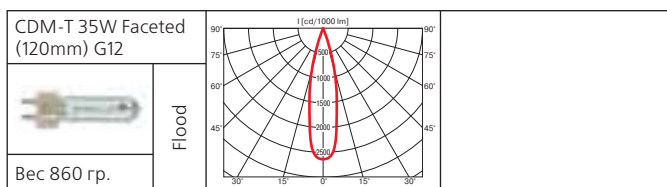
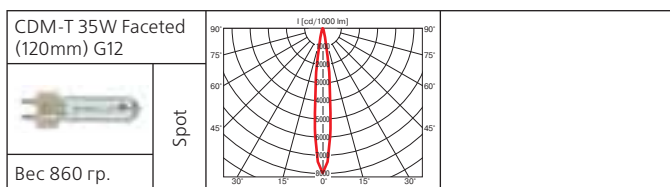
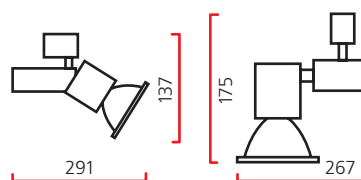

# Premium Slim (продолжение)

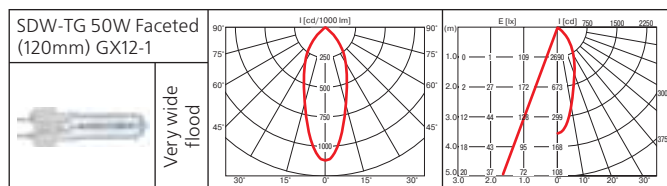
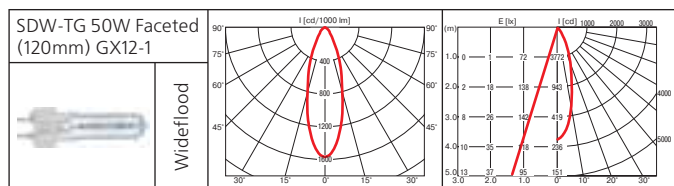
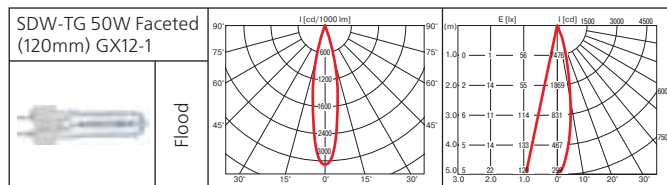
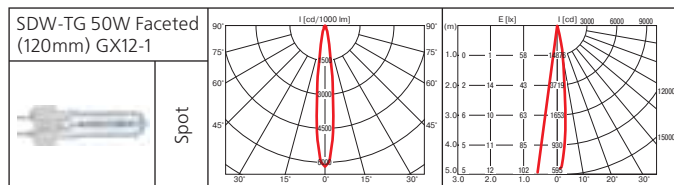
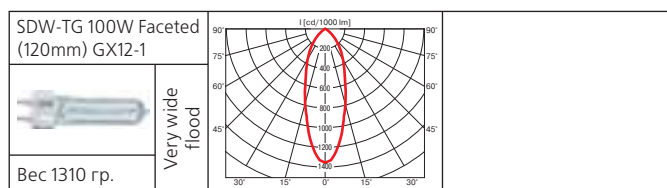
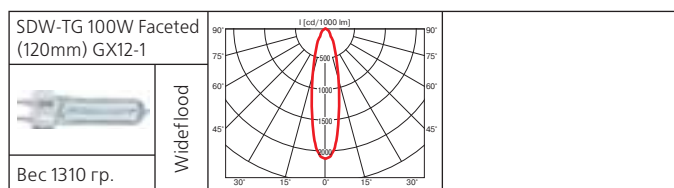

## Аксессуары



Антибликовое кольцо



# Premium Axial

Светильник для крепления на шинопровод

**Материал корпуса:** термопласт

**ПРА:** электронный

**Лампы:**

Тип	Мощность, Вт	Цоколь
МГЛ	35	G12
МГЛ	70	G12
ГЛН	35	E27
ГЛН	70	E27
НЛВД	50	Gx12-1
НЛВД	100	Gx12-1

**Оптика:** фасеточный рефлектор SPf 12°, Flf 24°, WFLf 44°, VWFLf 60°

**Дополнительные аксессуары:** антибликовое кольцо

Все прожектора серии Premium обладают высокой подвижностью оптической части и комплектуются разнообразными типами ламп.

Класс 2 IP20

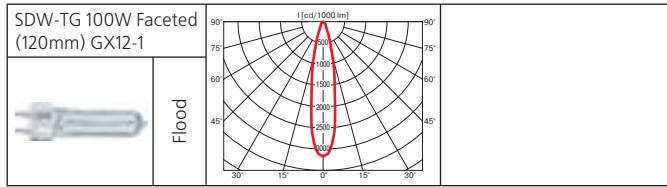
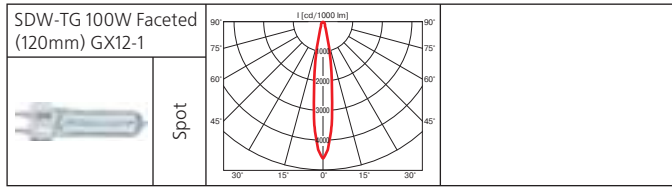
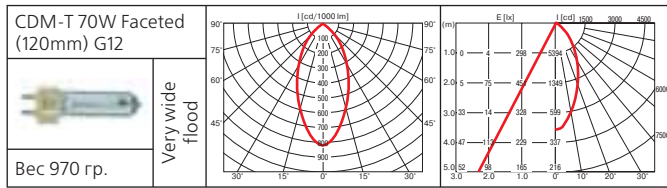
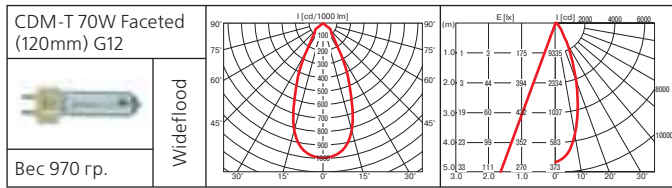
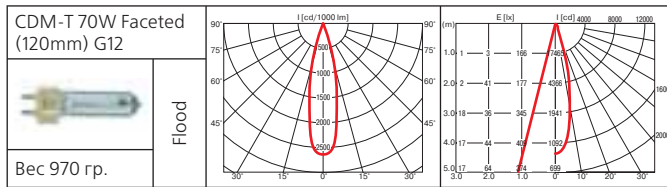
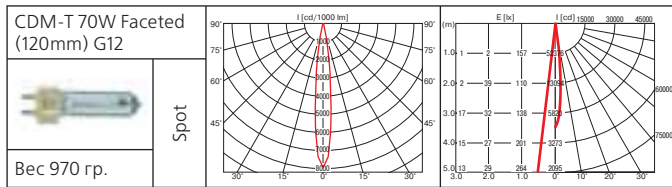
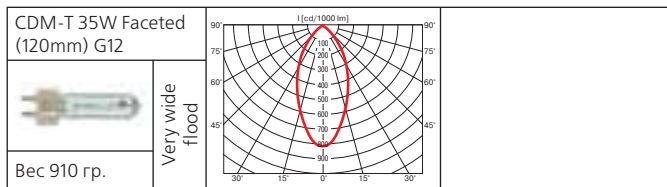
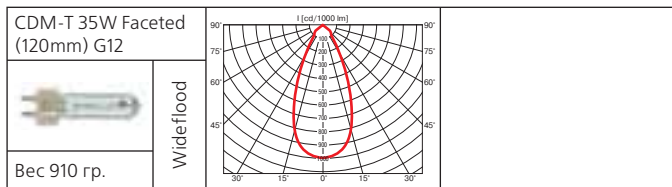
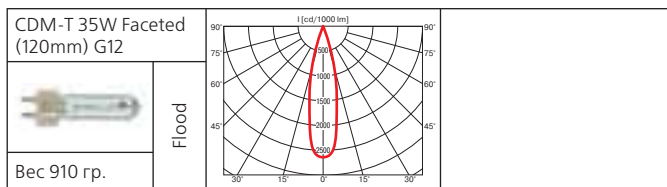
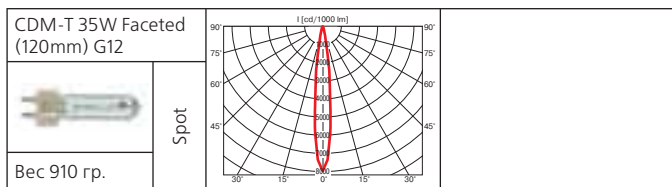
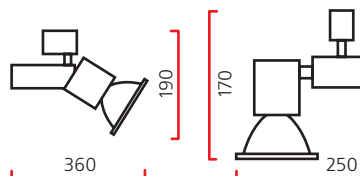

# Premium Axial (продолжение)

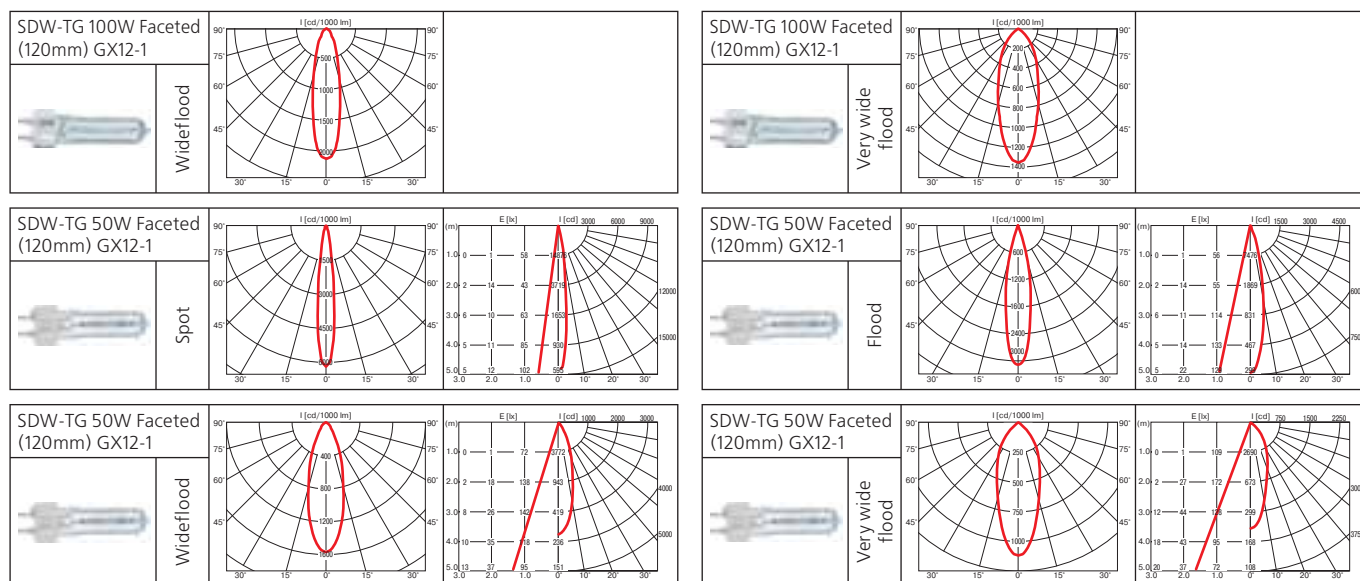

## Аксессуары



Антибликовое кольцо





## Premium Horizon

Светильник для крепления на шинопровод

**Материал корпуса:** термопласт

**ПРА:** электронный

**Лампы:**

Тип	Мощность, Вт	Цоколь
МГЛ	70	RX7s

**Рефлектор:** структурный

**Дополнительные аксессуары:** антибликовые направляющие шторки

*Все прожектора серии Premium обладают высокой подвижностью оптической части и комплектуются разнообразными типами ламп.*

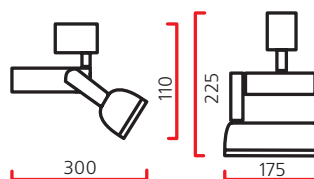

Класс 2 IP20



## Аксессуары



Направляющие антибликовые шторки

# Premium Vertical

Светильник для крепления на шинопровод

**Материал корпуса:** термопласт

**ПРА:** электронный

**Лампы:**

Тип	Мощность, Вт	Цоколь
МГЛ	35	G12
МГЛ	70	G12
ГЛН	35	E27
ГЛН	70	E27
НЛВД	50	Gx12-1
НЛВД	100	Gx12-1

**Оптика:** фасеточный рефлектор SpF 12°, Flf 24°, WFLf 44°, VWFLf 60°

**Дополнительные аксессуары:** антибликовое кольцо  
 Все прожектора серии Premium обладают высокой подвижностью оптической части и комплектуются разнообразными типами ламп.

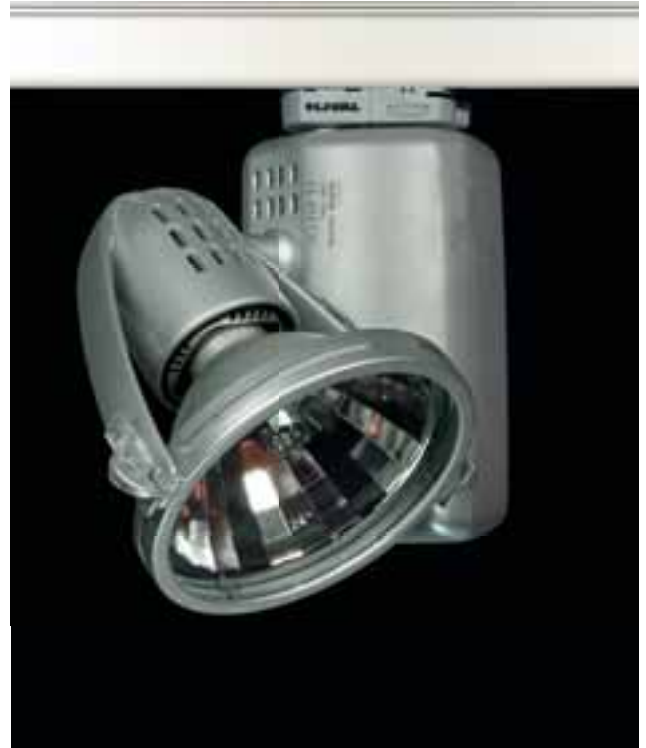

Класс 2 IP20

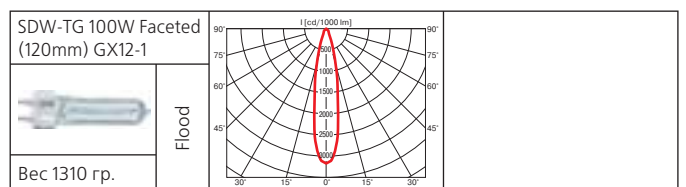
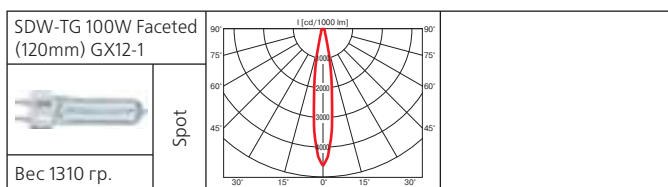
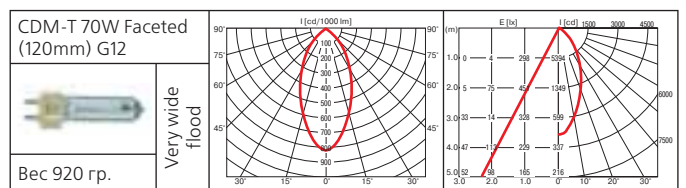
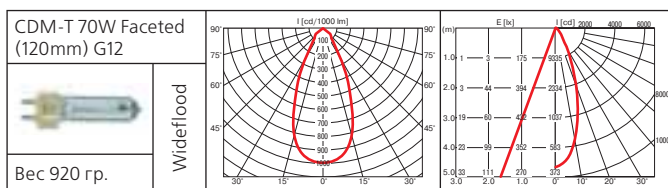
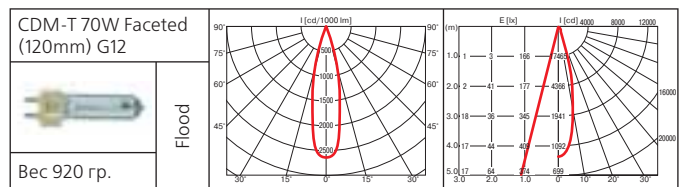
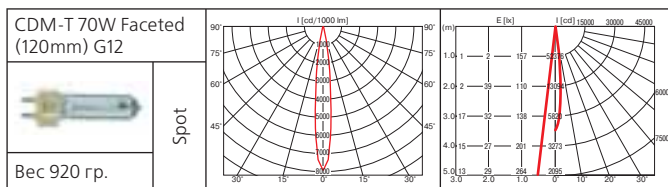
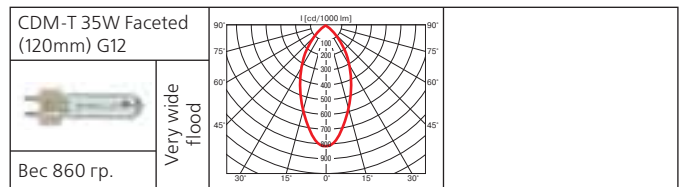
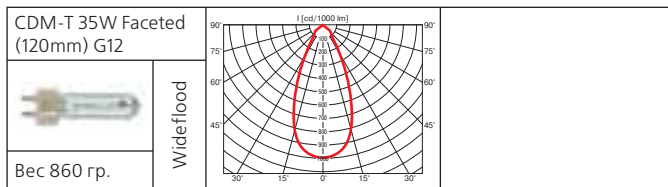
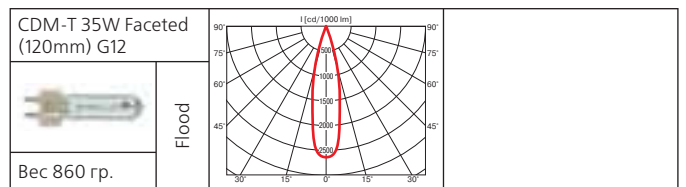
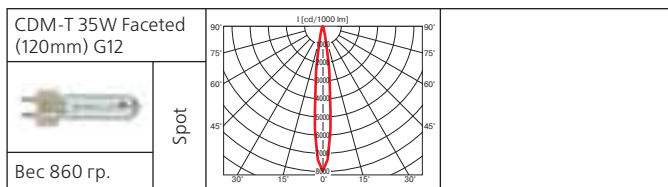
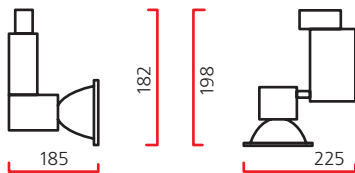

# Premium Vertical (продолжение)

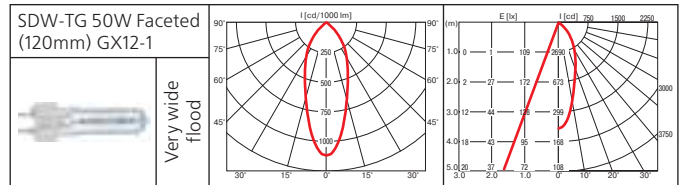
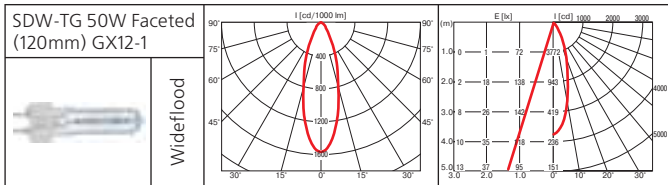
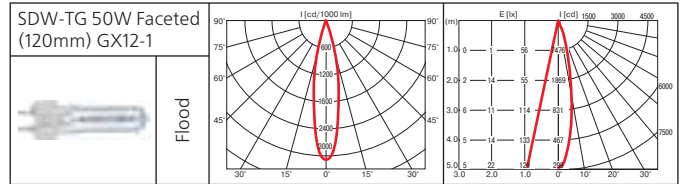
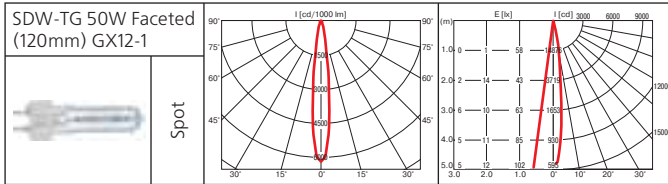
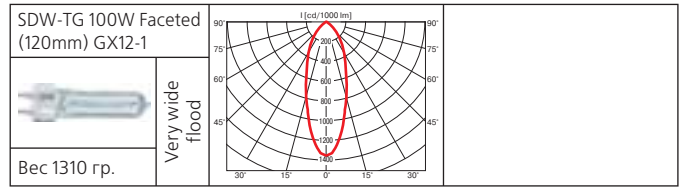
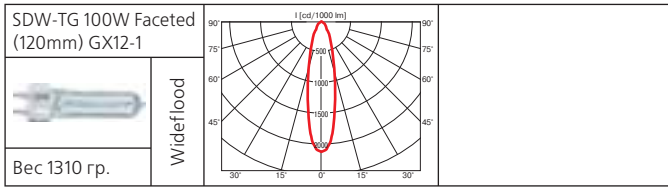

## Аксессуары



Антибликовое кольцо

# Premium Halogen

Светильник для крепления на шинопровод

**Материал корпуса:** термопласт

**Трансформатор:** электронный

**Лампы:**

Тип	Мощность, Вт	Цоколь
ГЛН	35	GU5.3

**Оптика:** SP 10°, FL 24°, WFL 38°, VWFL 60°

Все прожектора серии Premium обладают высокой подвижностью оптической части.

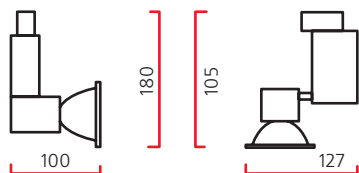

Класс 2 IP20

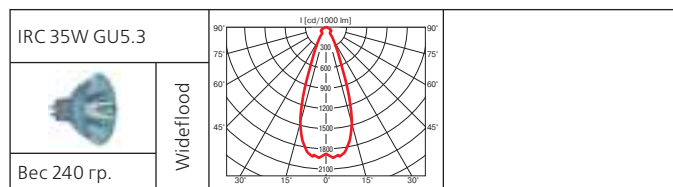
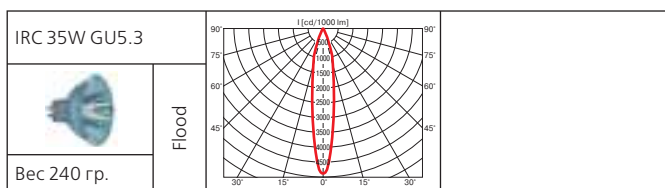
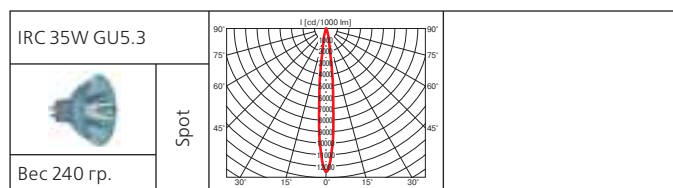



# Power T

Светильник для крепления на шинопровод

**Материал корпуса:** алюминий и термопласт

**ПРА:** электромагнитный

**Лампы:**

Тип	Мощность, Вт	Цоколь
МГЛ	35	G12
МГЛ	70	G12
МГЛ	150	G12

**Оптика:** фасеточный рефлектор SPf 12°, Flf 24°, WFLf 44°, VWFLf 60°

**Дополнительные аксессуары:** антибликовые направляющие шторки

*Многофункциональный прожектор высокой мощности.*

Класс 1 IP20



MT 35W/70W

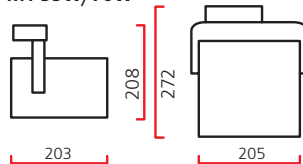

MT-150W

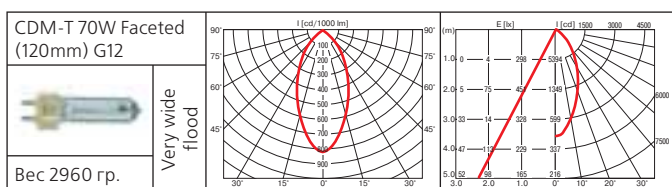
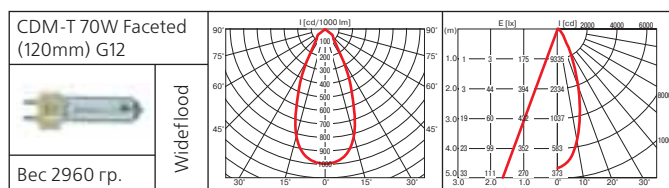
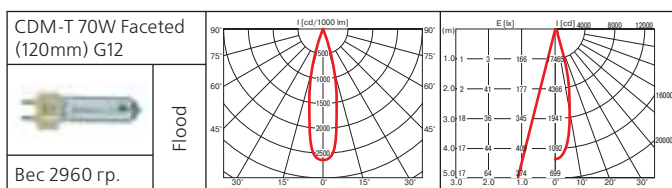
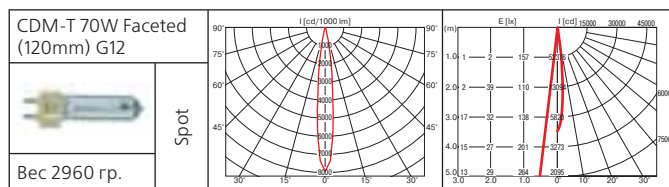
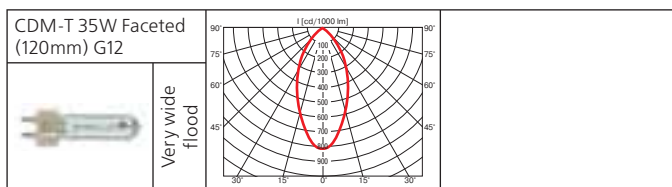
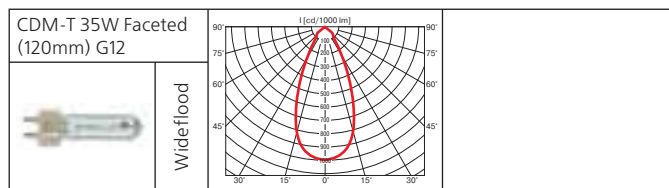
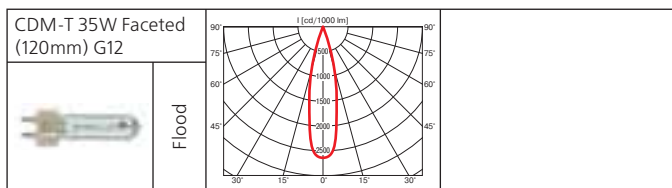
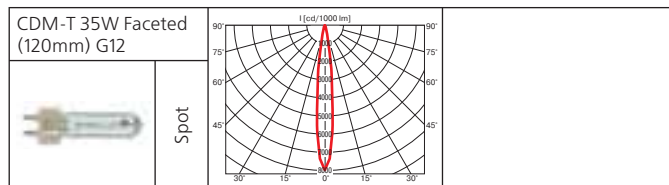
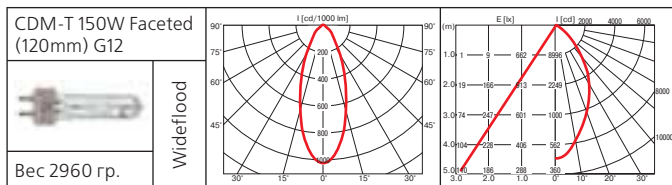
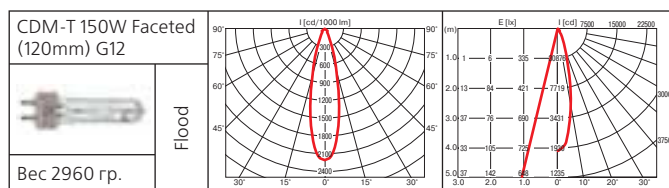
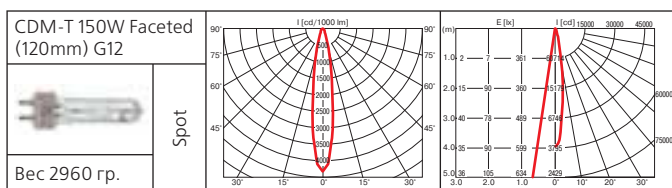
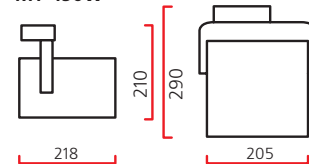

## Аксессуары



Направляющие антибликовые шторки

# Power SDW-T

Светильник для крепления на шинопровод

**Материал корпуса:** алюминий и термопласт

**ПРА:** электромагнитный

**Лампы:**

Тип	Мощность, Вт	Цоколь
НЛВД	50	PG12-1
НЛВД	100	PG12-1

**Оптика:** SP 7°, FL 22°, WFL 30°

**Дополнительные аксессуары:** антибликовые направляющие шторки

Многофункциональный прожектор высокой мощности для натриевой лампы.

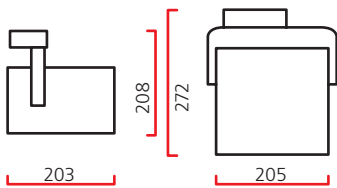

Класс 1 IP20

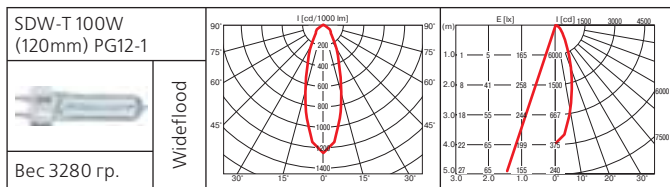
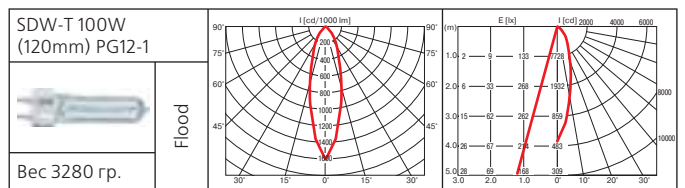
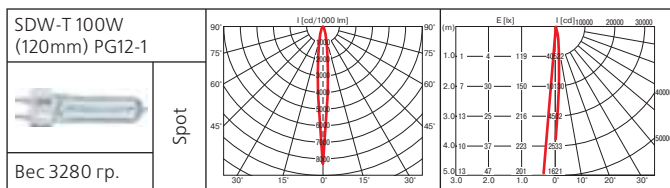

## Аксессуары



Направляющие антибликовые шторки



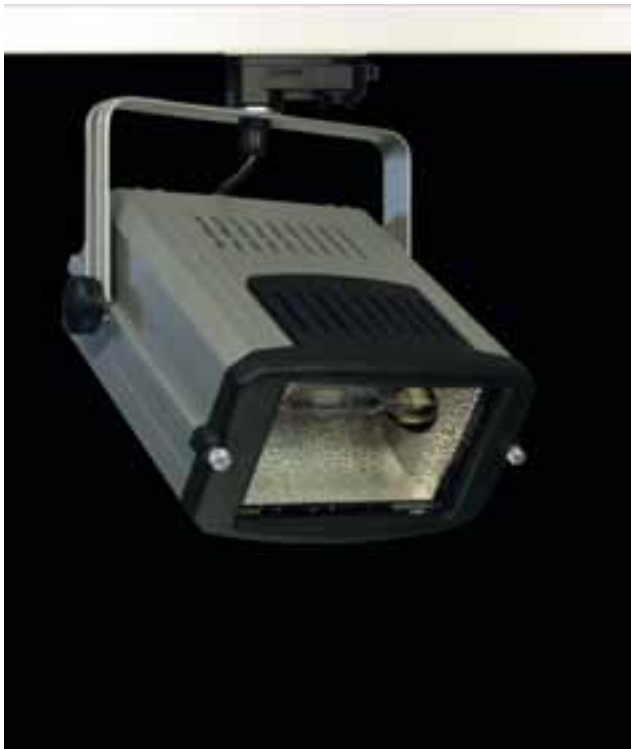

Класс 1 IP20



## Power TD

Светильник для крепления на шинопровод

**Материал корпуса:** алюминий и термопласт

**ПРА:** электромагнитный

**Лампы:**

Тип	Мощность, Вт	Цоколь
МГЛ	70	RX7s
МГЛ	150	RX7s-24

**Рефлектор:** структурный

**Дополнительные аксессуары:** антибликовые направляющие шторки

*Многофункциональный прожектор высокой мощности.*

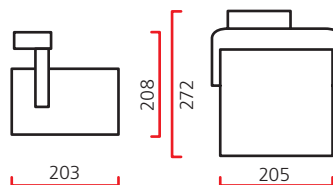

## Аксессуары



Направляющие антибликовые шторки

# CB-500

Светильник для крепления на шинопровод

**Материал корпуса:** алюминий

**Трансформатор:** электронный

**Лампы:**

Тип	Мощность, Вт	Цоколь
ГЛН	35	GU5.3
ГЛН	50	GU5.3

**Оптика:** SP 10°, FL 24°, WFL 38°, VWFL 60°

**Дополнительные аксессуары:** антибликовые направляющие шторки

Компактный и элегантный светильник эргономичной формы для галогенной лампы.

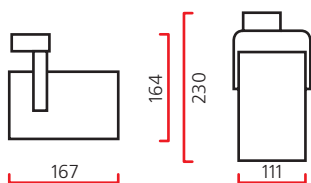

Класс 1 IP20



## Аксессуары



Направляющие антибликовые шторки



Класс 2 IP20



## CB-501

Светильник для крепления на шинопровод

**Материал корпуса:** алюминий

**Трансформатор:** электронный

**Лампы:**

Тип	Мощность, Вт	Цоколь
ГЛН	35	GU5.3
ГЛН	50	GU5.3

**Оптика:** SP 10°, FL 24°, WFL 38°, VWFL 60°

Компактный и элегантный светильник эргономичной формы для галогенной лампы.

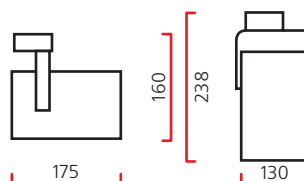

# Balance

Светильник для крепления на шинопровод

**Материал корпуса:** термопласт

**Трансформатор:** электронный

**Лампы:**

Тип	Мощность, Вт	Цоколь
ГЛН	35	GU5.3
ГЛН	50	GU5.3

**Оптика:** SP 10°, FL 24°, WFL 38°, VWFL 60°

Компактный и элегантный светильник эргономичной формы для галогенной лампы.

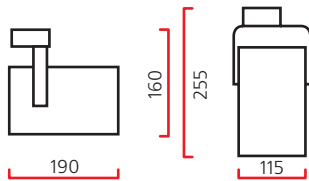

Класс 2 IP20

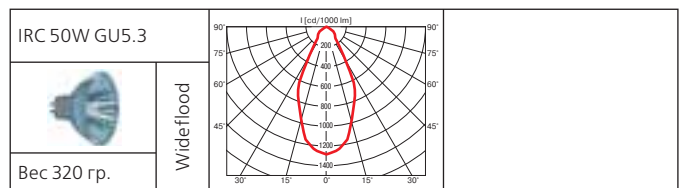
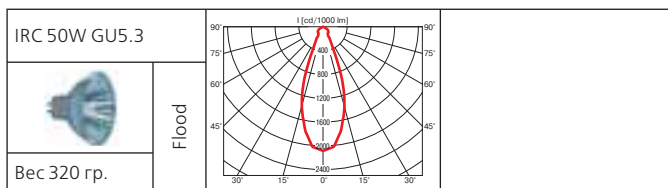
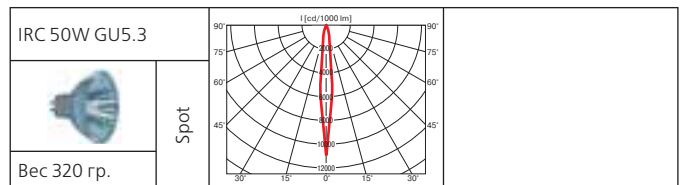
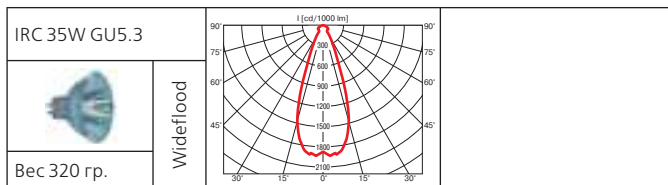
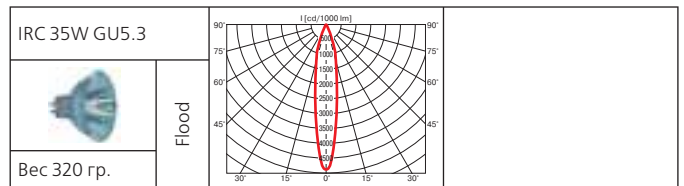
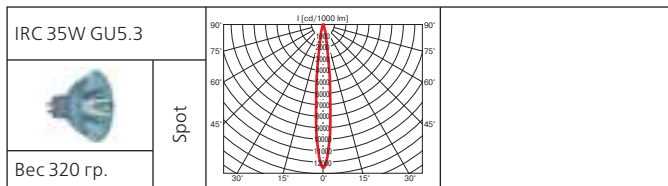



Класс 1 IP20



## Exus

Светильник для крепления на шинопровод

**Материал корпуса:** алюминий, термопласт

**ПРА встроенный:** электромагнитный

**Лампы:**

Тип	Мощность, Вт	Цоколь
КЛЛ	36	2G10

Светильник для люминесцентных ламп.

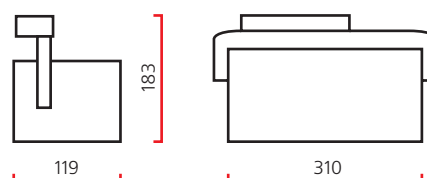

Класс 1 IP20



## Long-bus

Светильник для крепления на шинопровод

**Материал корпуса:** листовая сталь

**ПРА встроенный:** электронный

**Лампы:**

Тип	Мощность, Вт	Цоколь
ЛЛ	1x54	G5
ЛЛ	2x54	G5

Светильник для люминесцентных ламп. Возможна модификация, развёрнутая на 45° для асимметричного светового потока (заказывается отдельно).

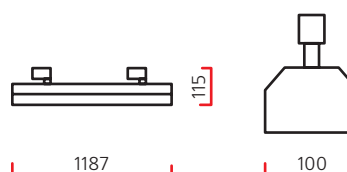

# Windy

Светильник для крепления на шинопровод

**Материал корпуса:** термопласт

**ПРА встроенный:** электронный

**Лампы:**

Тип	Мощность, Вт	Цоколь
ЛЛ	14	G5
ЛЛ	24	G5

*Асимметричный светильник для люминесцентных ламп.*

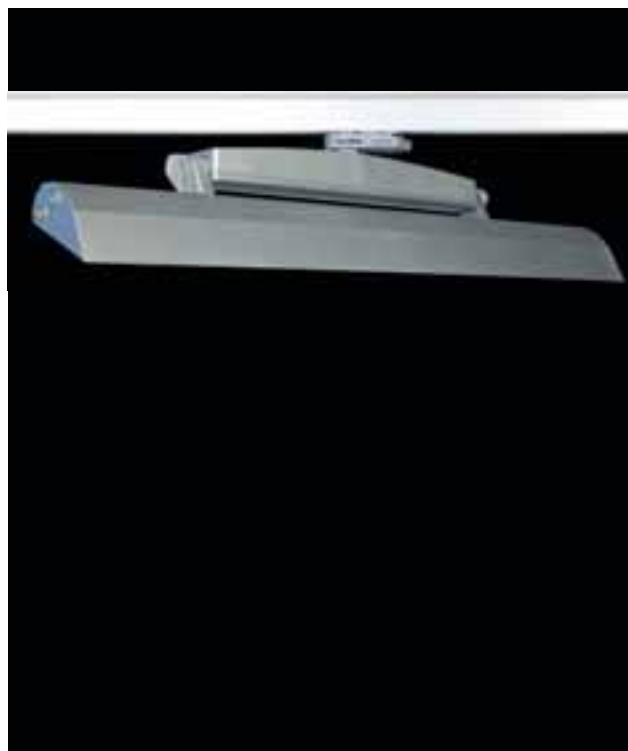
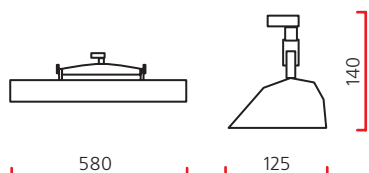

Класс 2 IP20



## Встраиваемые светильники

---



# Norm Circle

Встраиваемый поворотный светильник

**Материал корпуса:** литой алюминий

**ПРА выносной:** электронный, электромагнитный, электронный трансформатор

**Лампы:**

Тип	Мощность, Вт	Цоколь
ГЛН	35	G53
ГЛН	50	G53
МГЛ	35	Gx8.5
МГЛ	35	G12
МГЛ	70	Gx8.5
МГЛ	70	G12
МГЛ	150	G12
НЛВД	50	Gx12-1
НЛВД	100	Gx12-1

**Оптика:** • фасеточный рефлектор: SPf 12°, FLf 24°, WFLf 44°, VWFLf 60°

- рефлекторная лампа CDM-R111: SP 10°, FL 24°, WFL 40°
- рефлекторная лампа Halogen 111 IRC: SP 8°, FL 24°
- рефлекторная лампа Halogen 111: SSP 4°, SP 8°, FL 24°, WFL 45°

**Монтажный размер:** d=195 мм, толщина потолка 25 мм макс., установка без инструментов

*Поворотный многофункциональный светильник.*



Класс 1/2 IP20

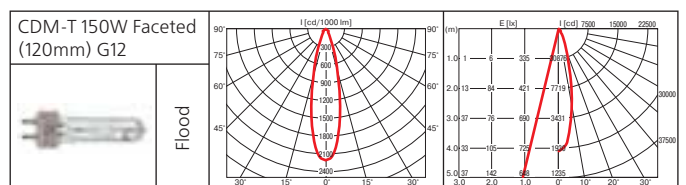
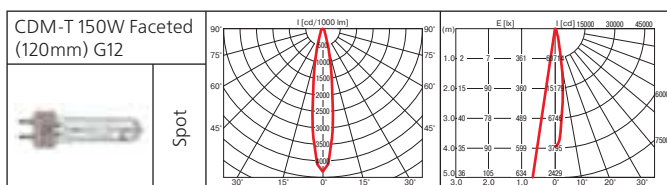
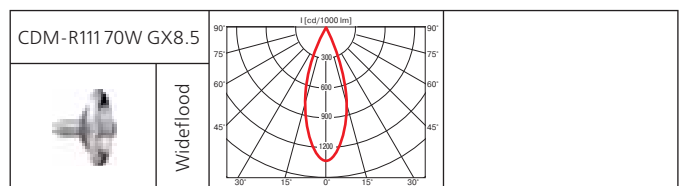
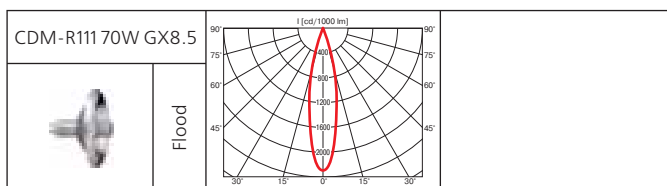
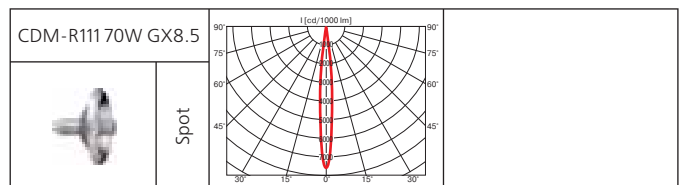
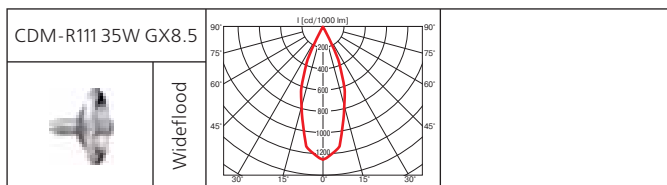
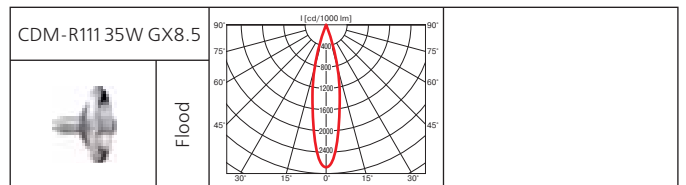
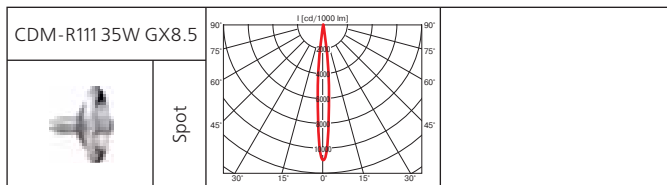
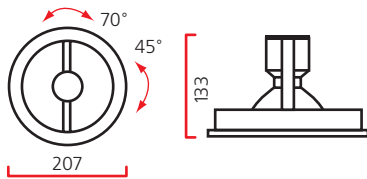

# Norm Circle (продолжение)

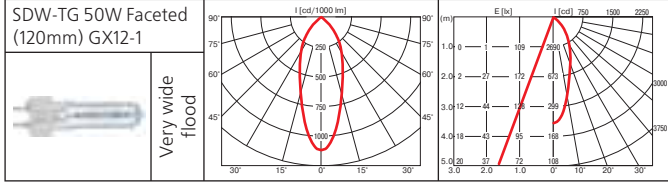
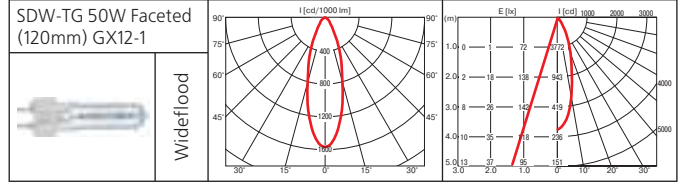
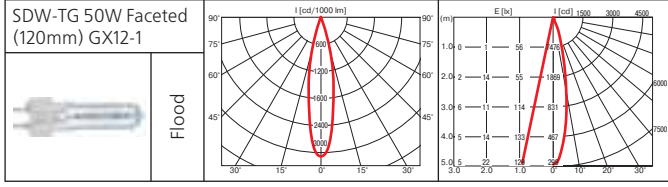
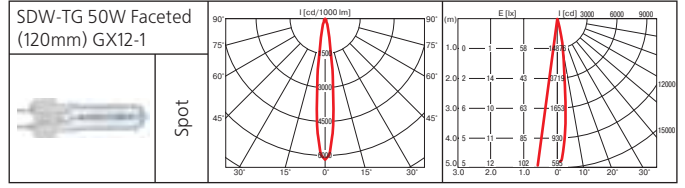
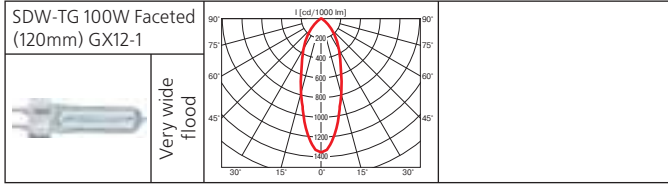
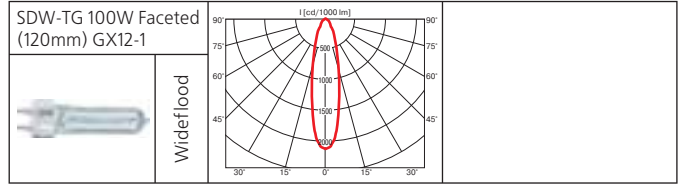
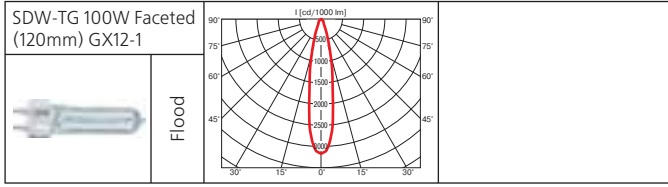
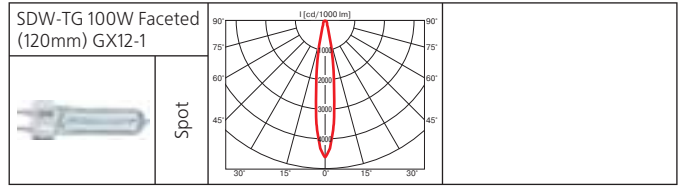
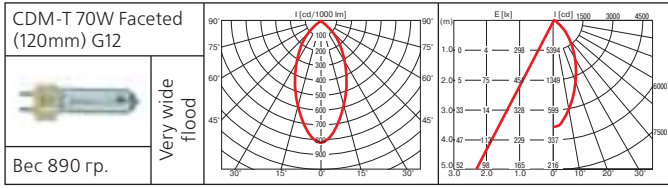
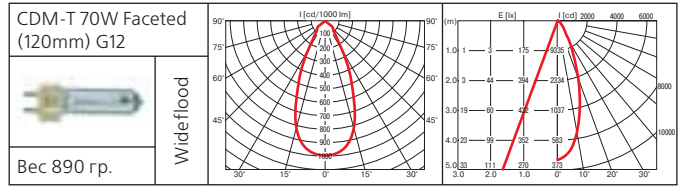
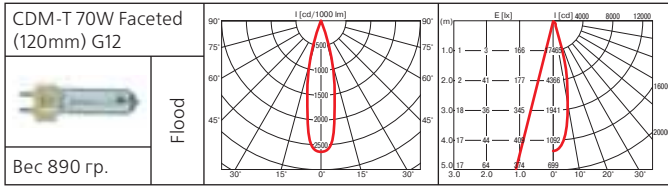
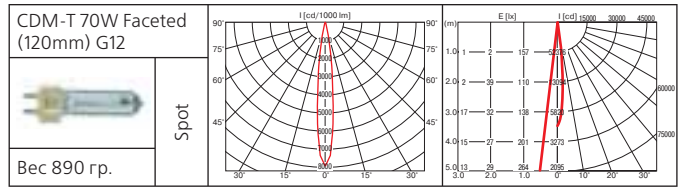
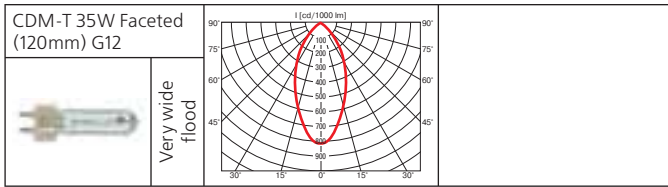
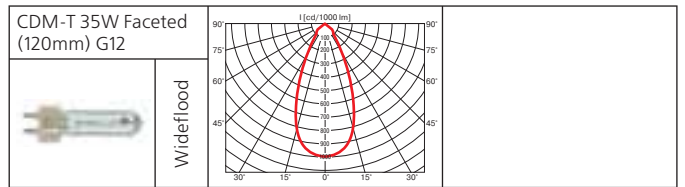
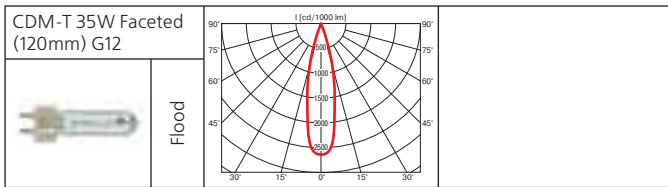
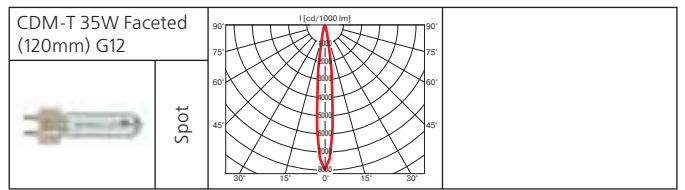
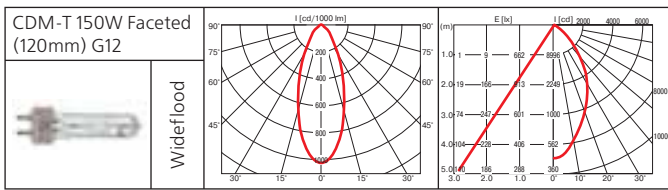

# Norm Single

Встраиваемый поворотный светильник

**Материал корпуса:** листовая сталь, литой алюминий

**ПРА выносной:** электронный, электромагнитный, электронный трансформатор

**Лампы:**

Тип	Мощность, Вт	Цоколь
МГЛ	35	Gx8.5
МГЛ	70	G12
НЛВД	50	Gx12-1
НЛВД	100	Gx12-1

**Оптика:** • фасеточный рефлектор: SPf 12°, FLf 24°, WFLf 44°, VWFLf 60°

- рефлекторная лампа CDM-R111: SP 10°, FL 24°, WFL 40°
- рефлекторная лампа Halogen 111 IRC: SP 8°, FL 24°
- рефлекторная лампа Halogen 111: SSP 4°, SP 8°, FL 24°, WFL 45°

**Монтажный размер:** 180x180 мм, установка без инструментов

Дополнительные аксессуары: защитный бокс

Поворотный многофункциональный светильник.



Класс 2 IP20

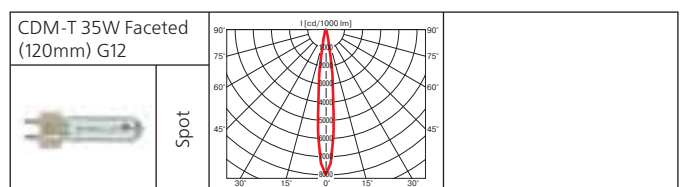
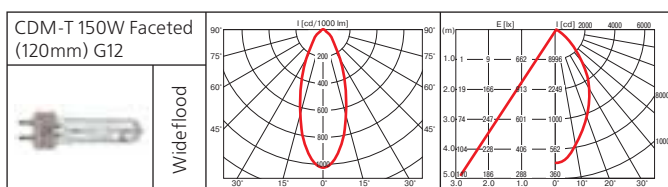
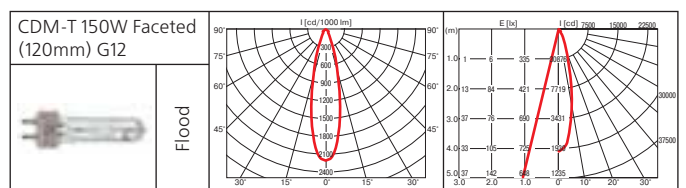
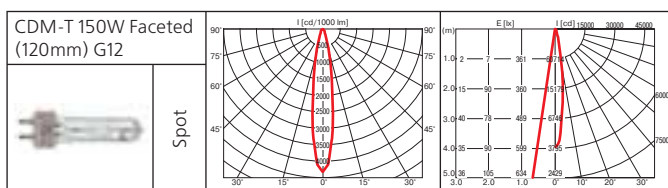
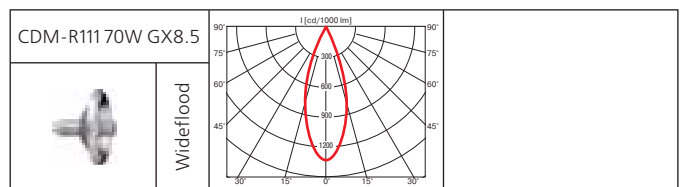
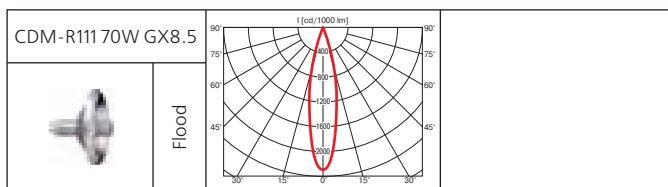
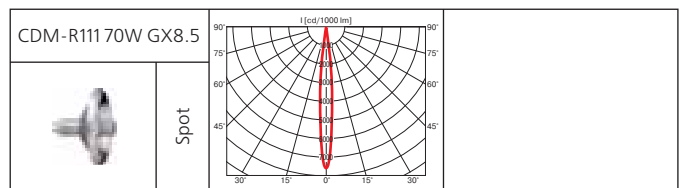
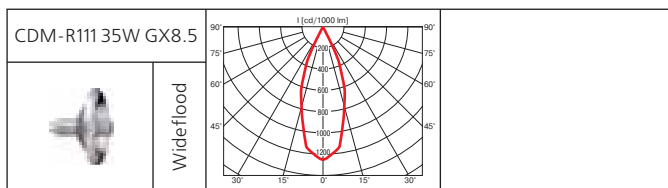
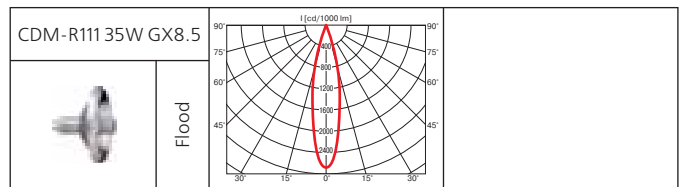
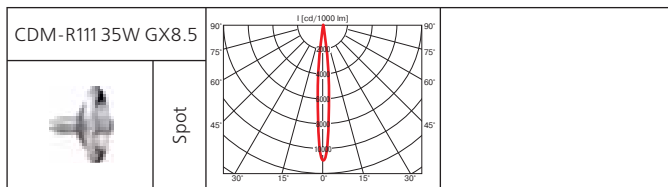
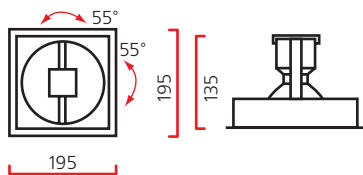

# Norm Single (продолжение)

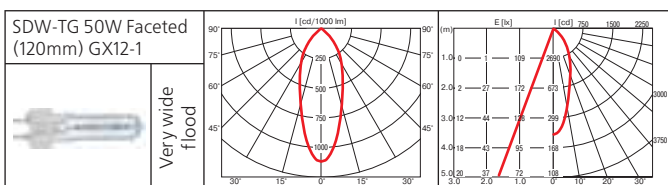
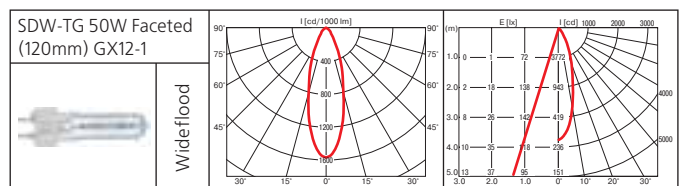
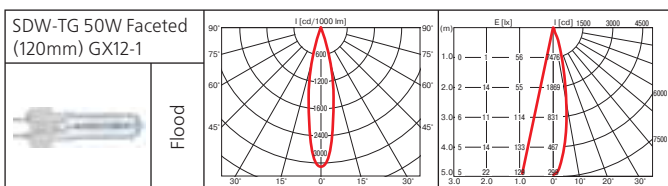
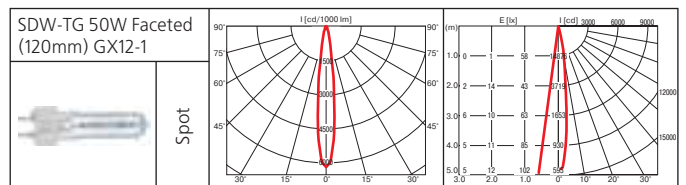
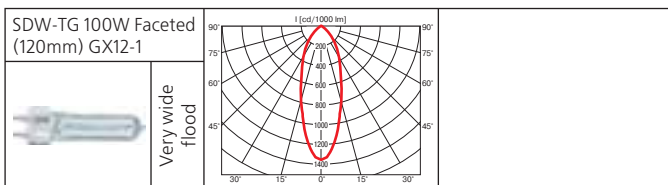
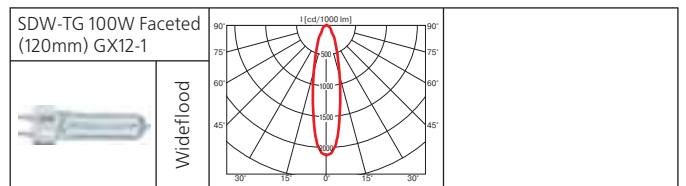
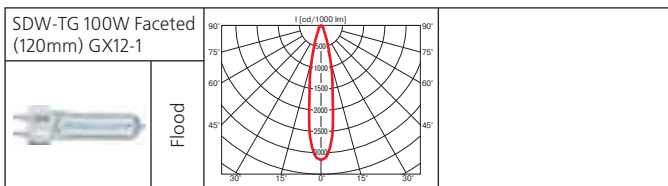
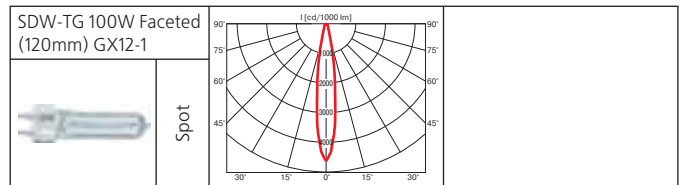
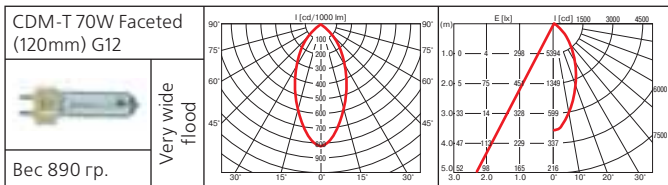
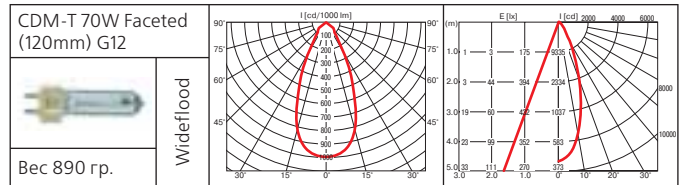
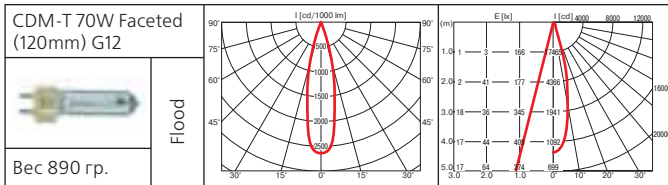
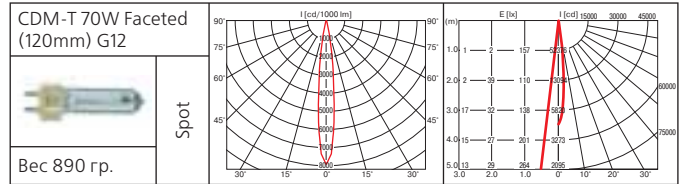
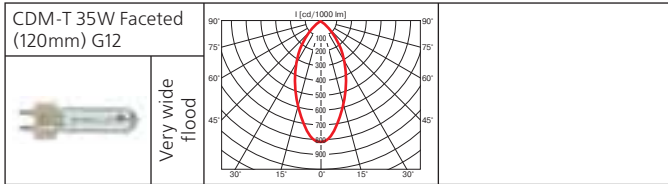
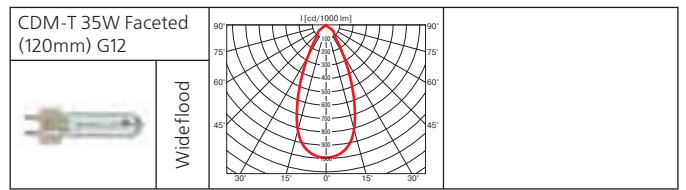
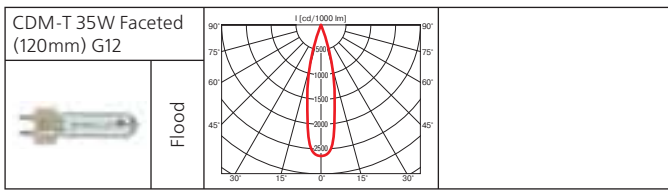

## Аксессуары



Защитный бокс



# Norm Single Extra

Встраиваемый поворотный светильник

**Материал корпуса:** листовая сталь, литой алюминий

**ПРА выносной:** электронный, электромагнитный, электронный трансформатор

**Лампы:**

Тип	Мощность, Вт	Цоколь
МГЛ	35	G12
МГЛ	70	G12
НЛВД	50	Gx12-1
НЛВД	100	Gx12-1

**Оптика:** фасеточный рефлектор: SPf 12°, FLf 24°, WFLf 44°, VWFLf 60°

**Монтажный размер:** 187x187 мм, установка без инструментов

Поворотный многофункциональный светильник с выдвижной рамой. 3 позиции выдвижения 25°, 45°, 90°.



Класс 2 IP20

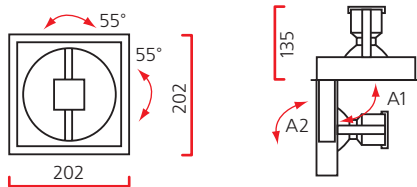

A1=25°, 45° or 90°  
A2 в зависимости от A1, макс. 60°

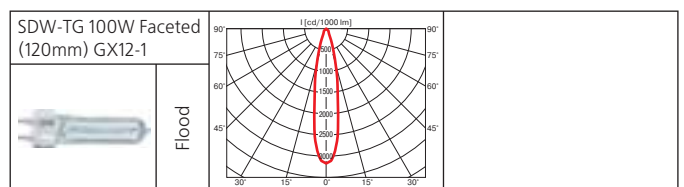
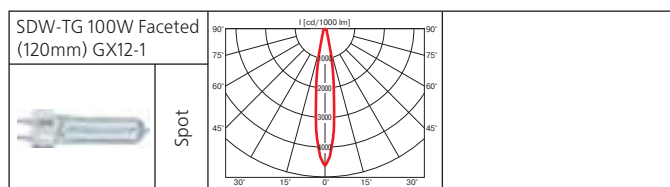
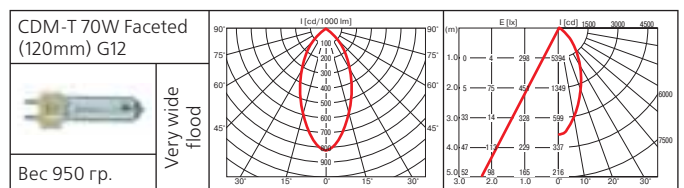
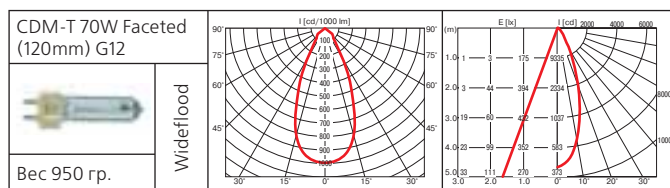
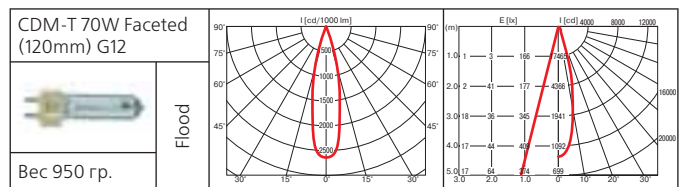
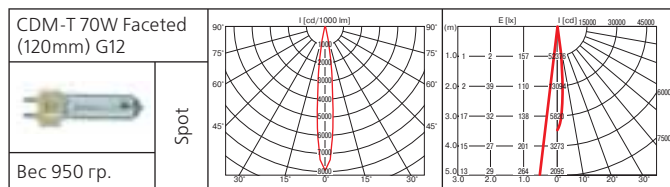
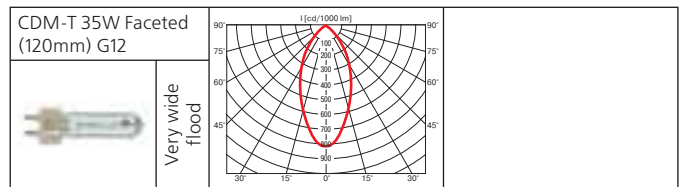
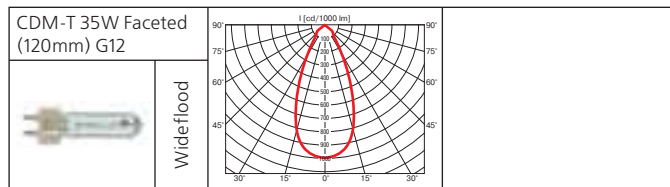
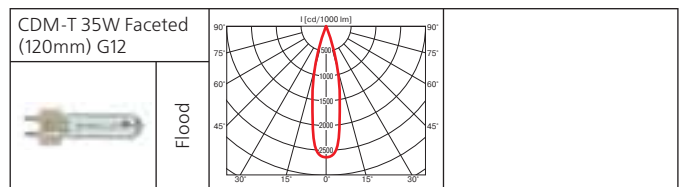
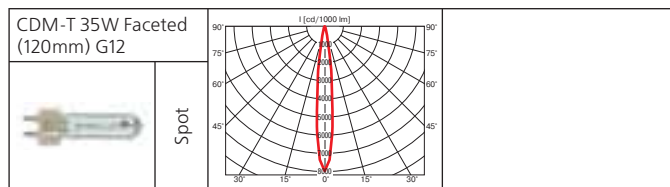



# Norm Single Extra (продолжение)

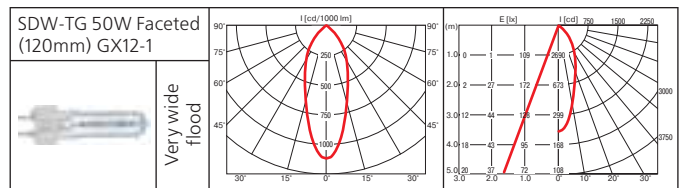
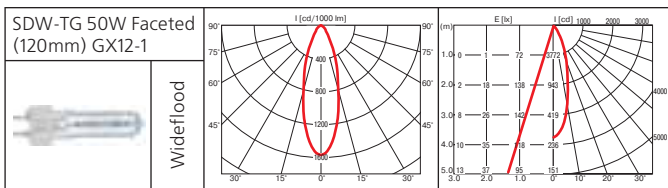
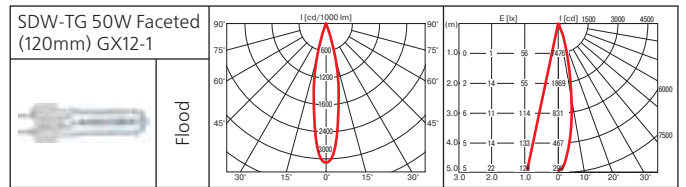
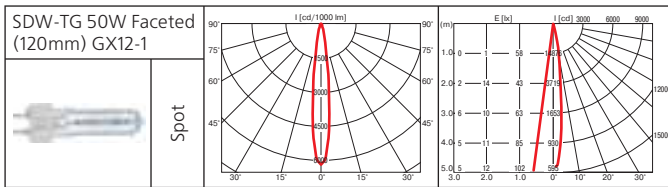
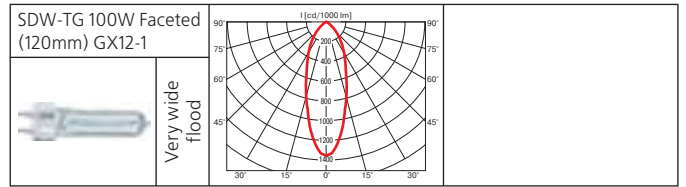
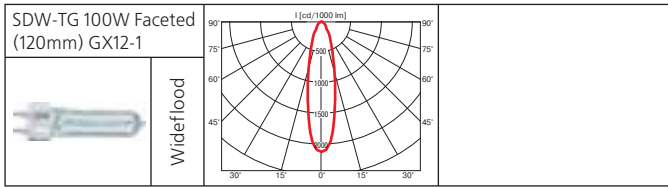

# Norm Duo

Встраиваемый поворотный светильник

**Материал корпуса:** листовая сталь, литой алюминий

**ПРА выносной:** электронный, электромагнитный, электронный трансформатор

**Лампы:**

Тип	Мощность, Вт	Цоколь
МГЛ	2x35	Gx8.5
МГЛ	2x70	G12
НЛВД	2x50	Gx12-1
НЛВД	2x100	Gx12-1

**Оптика:** • фасеточный рефлектор: SPf 12°, FLf 24°, WFLf 44°, VWFLf 60°

- рефлекторная лампа CDM-R111: SP 10°, FL 24°, WFL 40°
- рефлекторная лампа Halogen 111 IRC: SP 8°, FL 24°
- рефлекторная лампа Halogen 111: SSP 4°, SP 8°, FL 24°, WFL 45°

**Монтажный размер:** 350x180 мм, установка без инструментов

**Дополнительные аксессуары:** защитный бокс

*Поворотный многофункциональный светильник.*



Класс 2 IP20

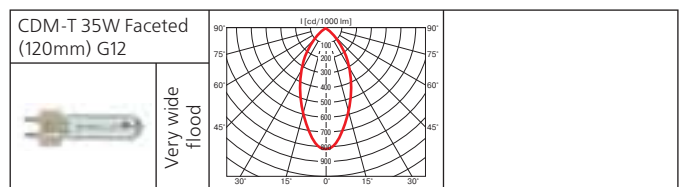
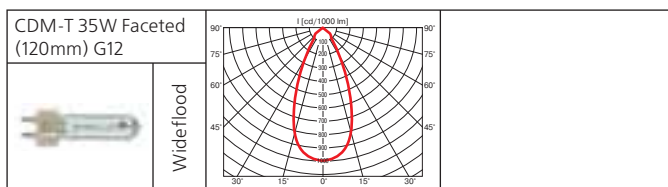
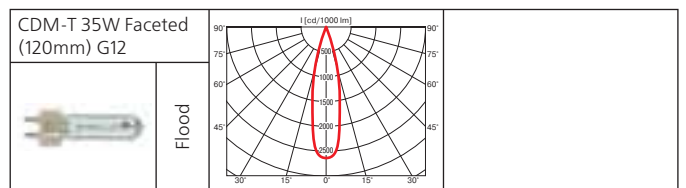
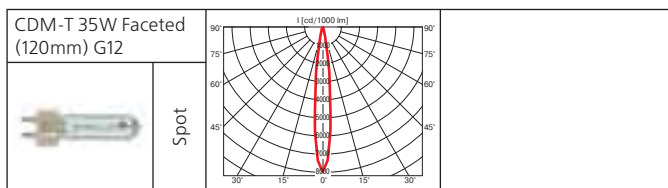
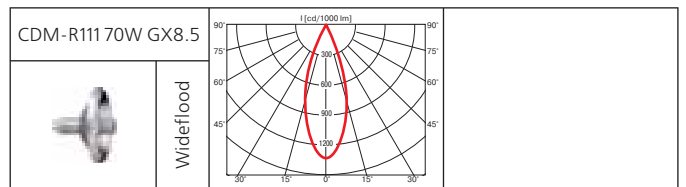
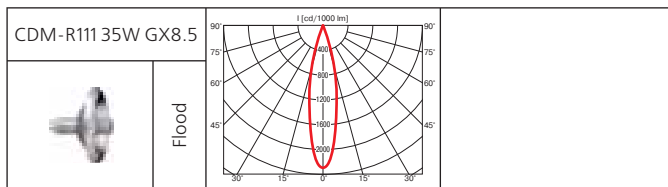
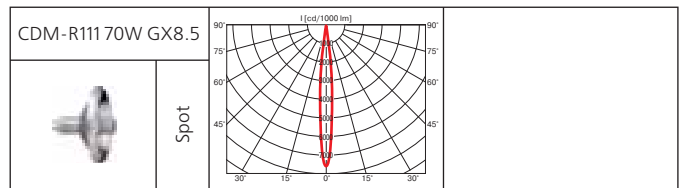
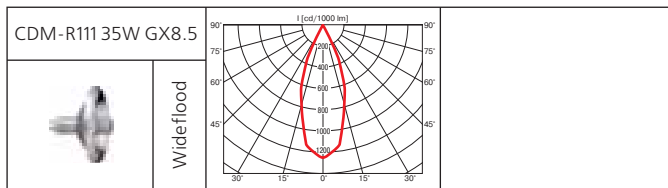
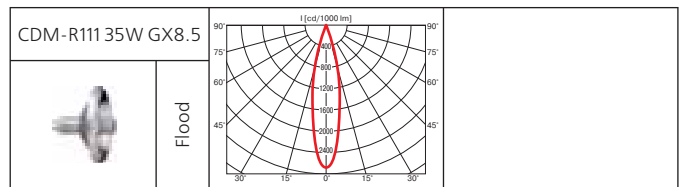
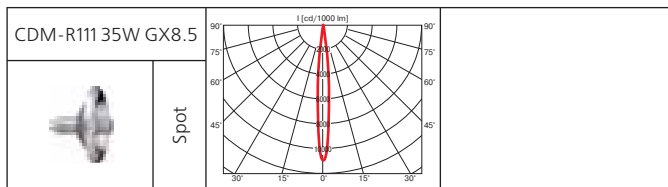
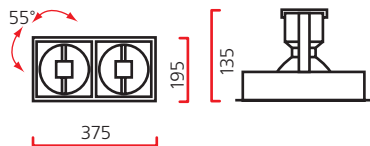

# Norm Duo (продолжение)

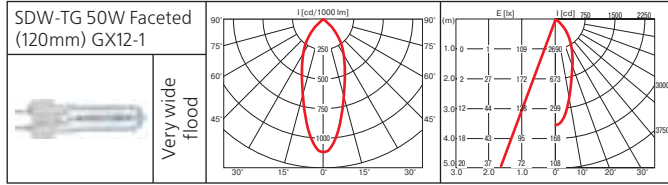
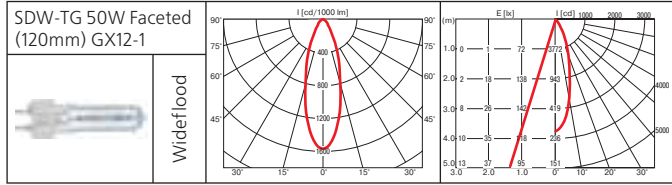
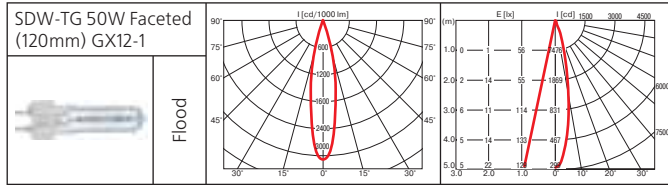
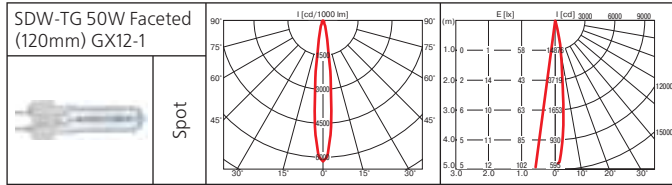
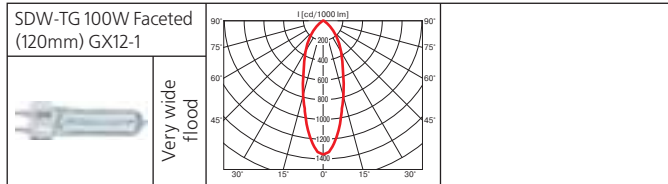
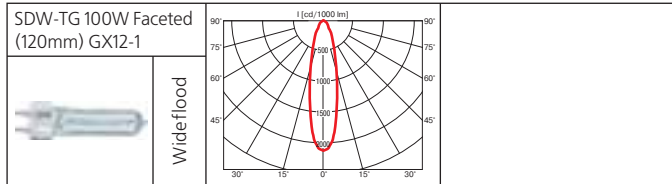
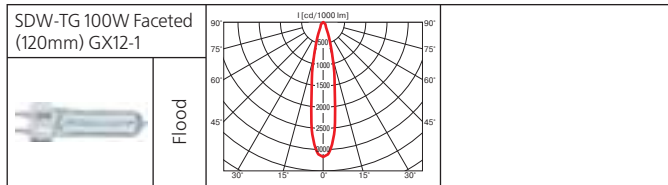
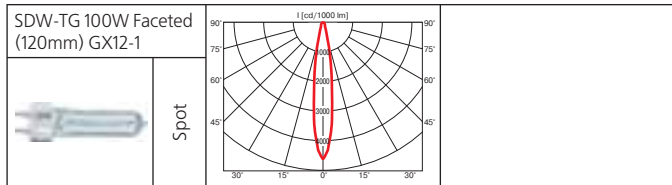
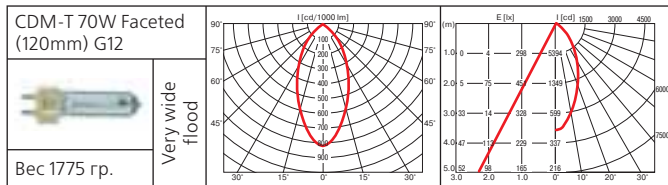
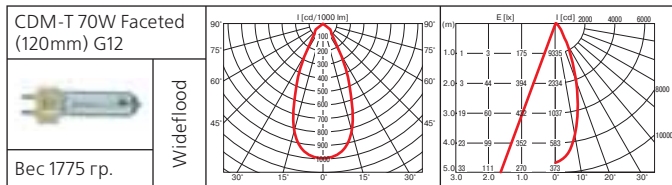
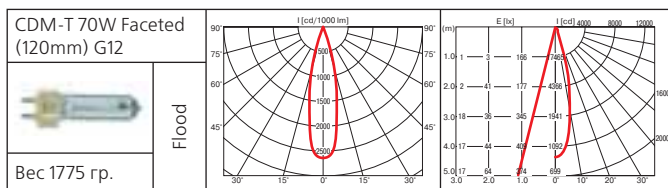
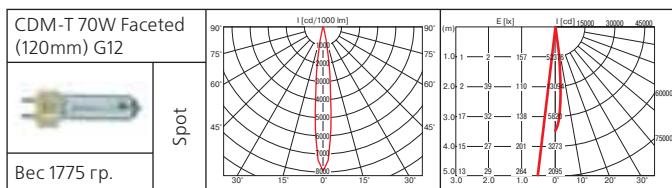

## Аксессуары



Защитный бокс

# Norm Trio

Встраиваемый поворотный светильник

**Материал корпуса:** листовая сталь, литой алюминий

**ПРА выносной:** электронный, электромагнитный, электронный трансформатор

**Лампы:**

Тип	Мощность, Вт	Цоколь
МГЛ	3x35	Gx8.5
МГЛ	3x70	G12
НЛВД	3x50	Gx12-1
НЛВД	3x100	Gx12-1

**Оптика:** • фасеточный рефлектор: SPf 12°, FLf 24°, WFLf 44°, VWFLf 60°

- рефлекторная лампа CDM-R111: SP 10°, FL 24°, WFL 40°
- рефлекторная лампа Halogen 111 IRC: SP 8°, FL 24°
- рефлекторная лампа Halogen 111: SSP 4°, SP 8°, FL 24°, WFL 45°

**Монтажный размер:** 530x180 мм, установка без инструментов

*Поворотный многофункциональный светильник.*



Класс 2 IP20

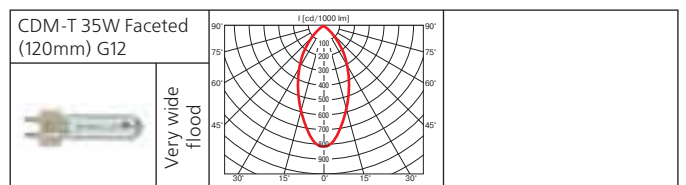
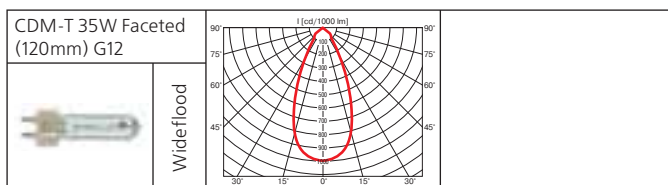
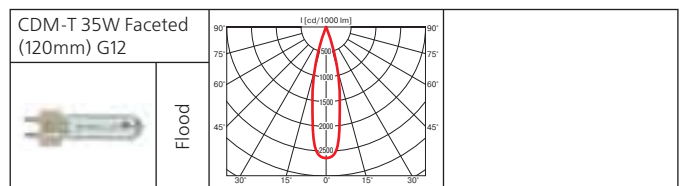
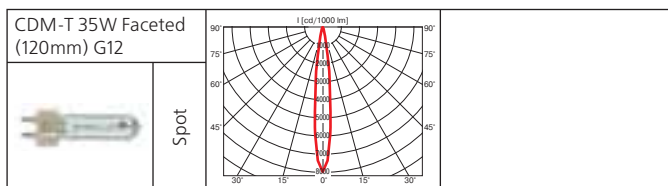
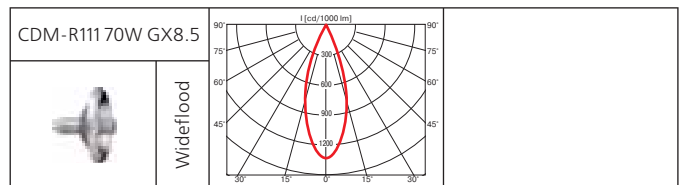
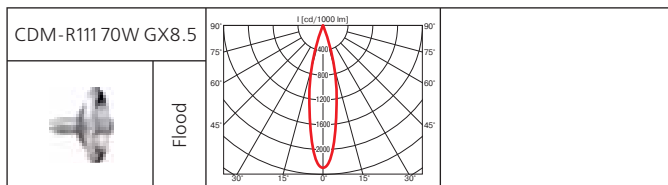
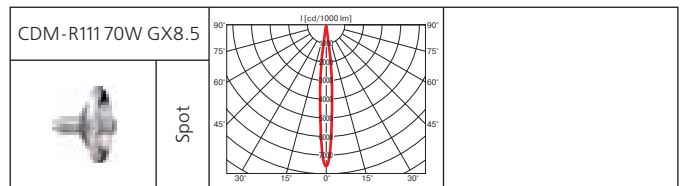
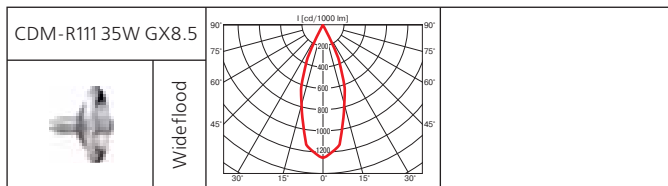
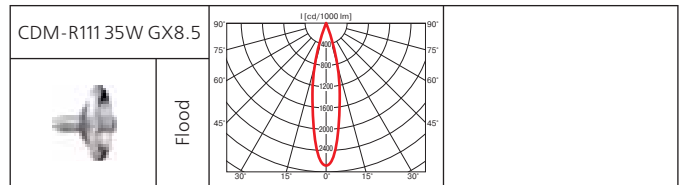
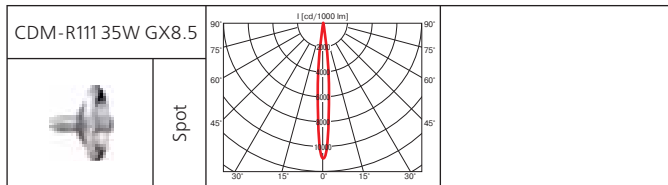
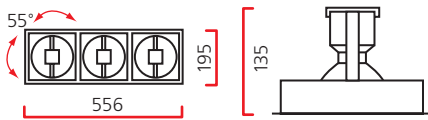

# Norm Trio (продолжение)

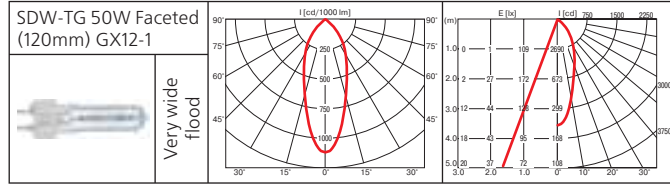
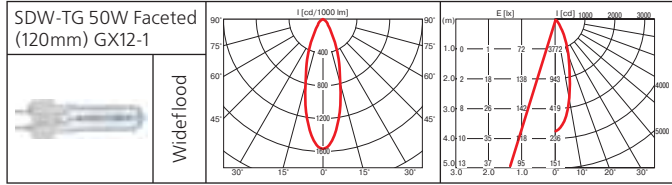
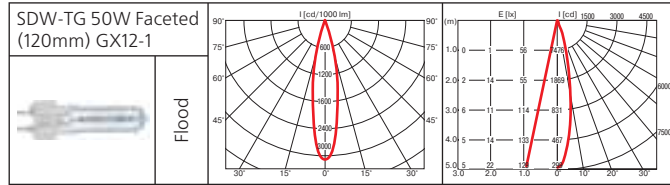
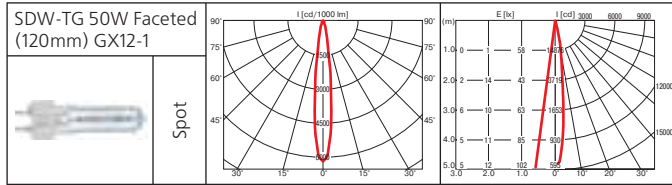
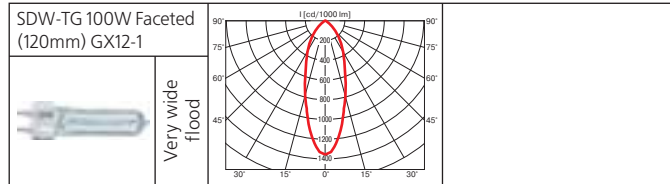
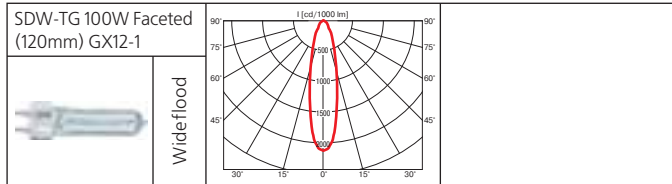
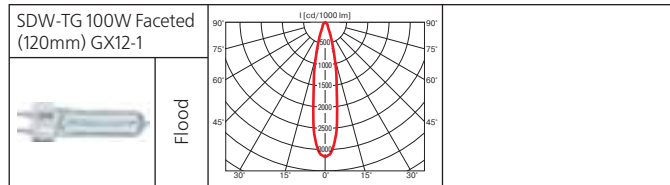
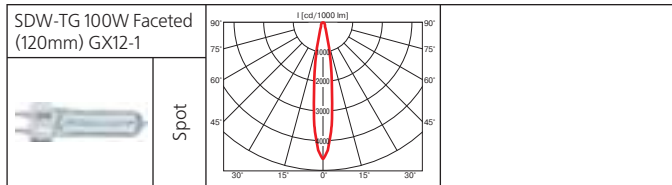
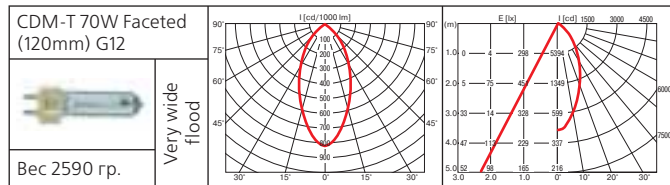
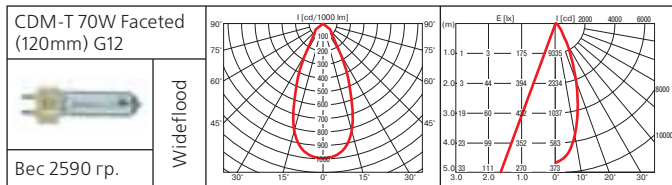
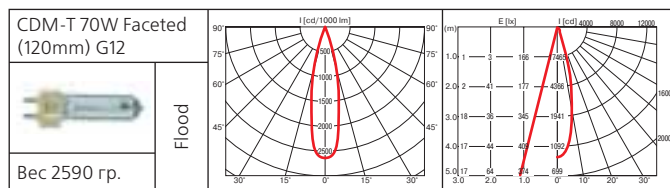
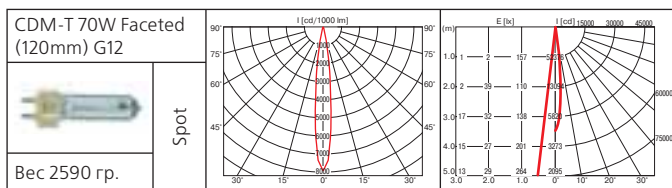



# Norm Quattro

Встраиваемый поворотный светильник

**Материал корпуса:** листовая сталь, литой алюминий  
**ПРА выносной:** электронный, электромагнитный, электронный трансформатор

**Лампы:**

Тип	Мощность, Вт	Цоколь
МГЛ	4x35	Gx8.5
МГЛ	4x70	G12
НЛВД	4x50	Gx12-1
НЛВД	4x100	Gx12-1

**Оптика:** • фасеточный рефлектор: SPf 12°, FLf 24°, WFLf 44°, VWFLf 60°

- рефлекторная лампа CDM-R111: SP 10°, FL 24°, WFL 40°
- рефлекторная лампа Halogen 111 IRC: SP 8°, FL 24°
- рефлекторная лампа Halogen 111: SSP 4°, SP 8°, FL 24°, WFL 45°

**Монтажный размер:** 350x350 мм, установка без инструментов

*Поворотный многофункциональный светильник.*



Класс 2 IP20

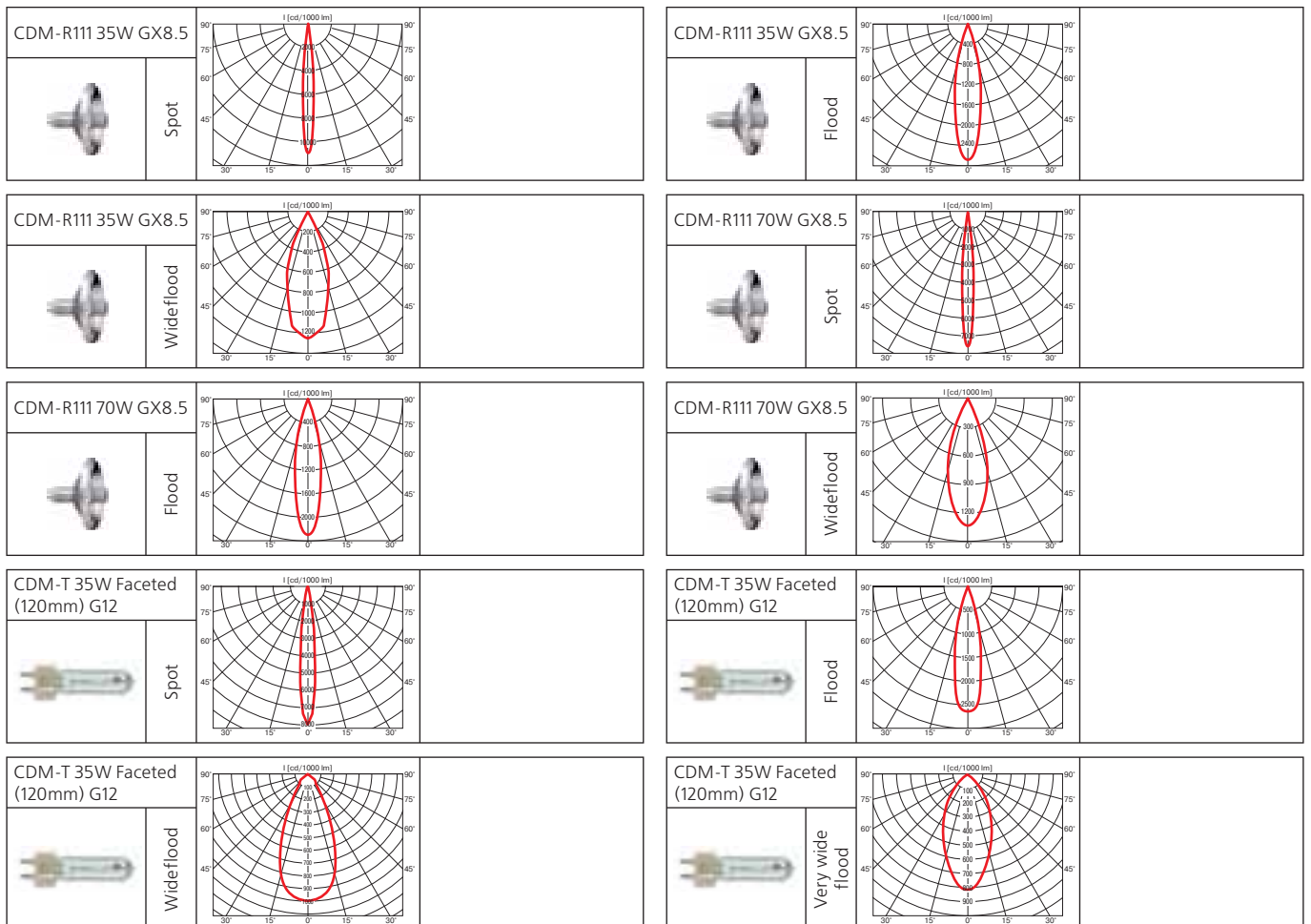
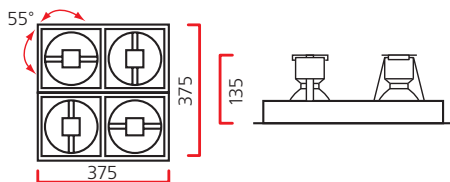



# Norm Quattro (продолжение)

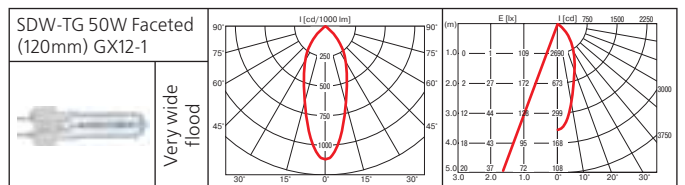
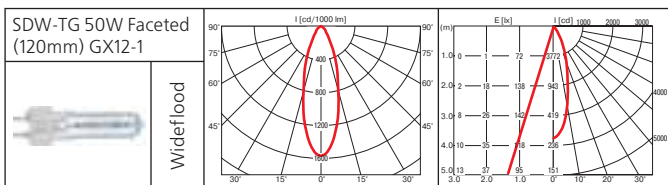
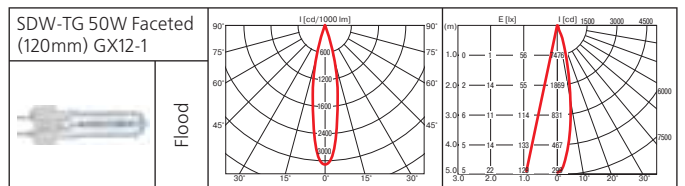
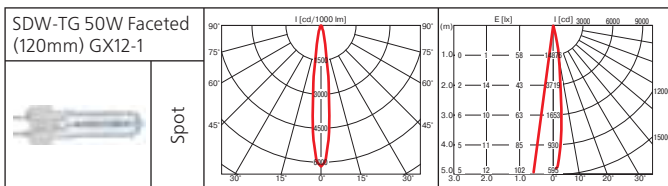
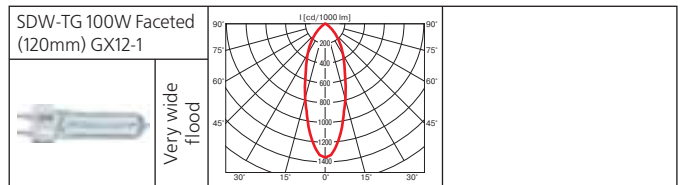
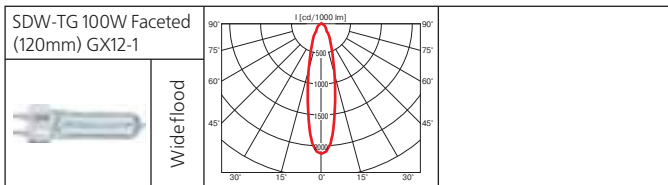
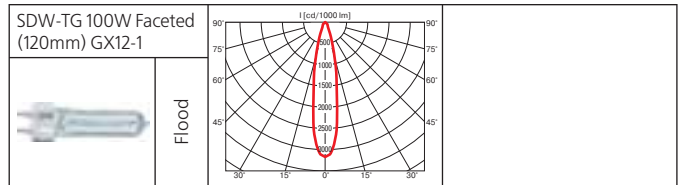
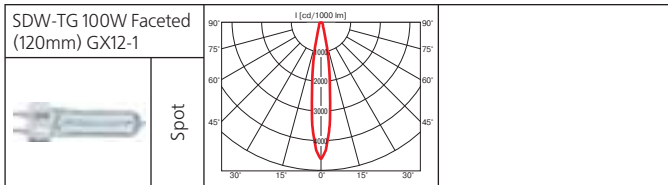
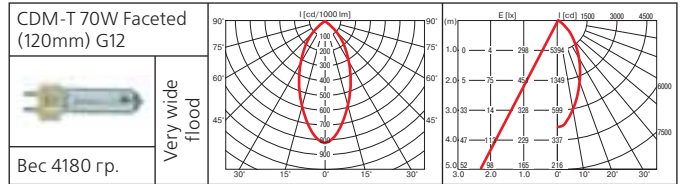
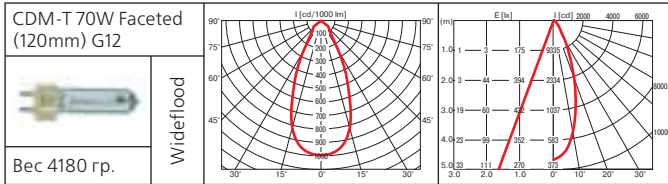
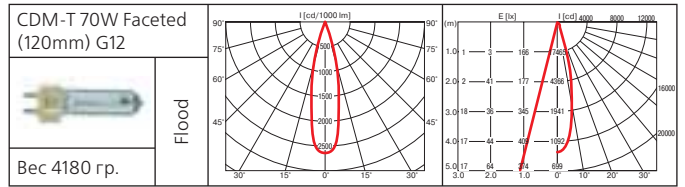
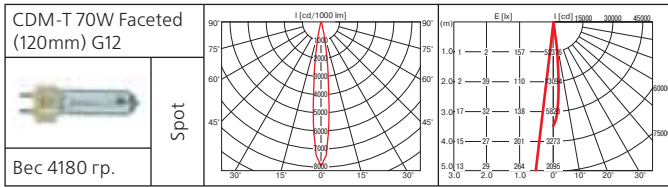

# Norm Duo Integrated R

Встраиваемый поворотный светильник

**Материал корпуса:** листовая сталь, литой алюминий

**ПРА встроенный:** электронный

**Лампы:**

Тип	Мощность, Вт	Цоколь
МГЛ	2x35	Gx8.5 / G12
МГЛ	2x70	Gx8.5 / G12

**Оптика:** • фасеточный рефлектор SPf 12°, FLf 24°, WFLf 44°, VWFLf 60°

• рефлекторная лампа CDM-R111 SP 10°, FL 24°, WFL 40°

**Монтажный размер:** 430x180 мм, установка без инструментов

*Поворотный многофункциональный светильник.*

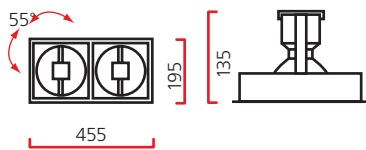

Класс 1 IP20

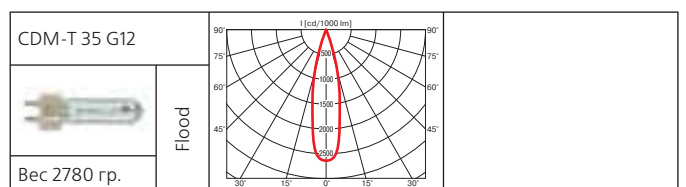
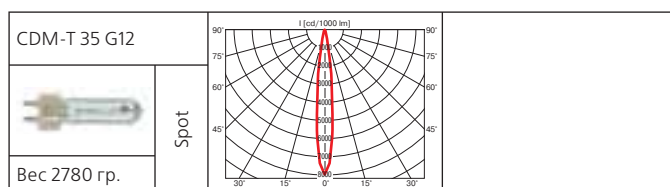
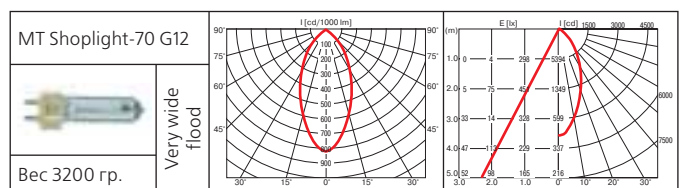
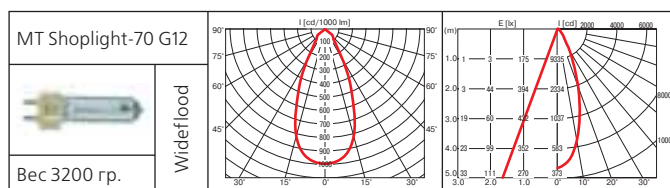
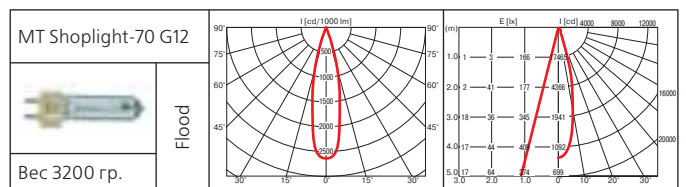
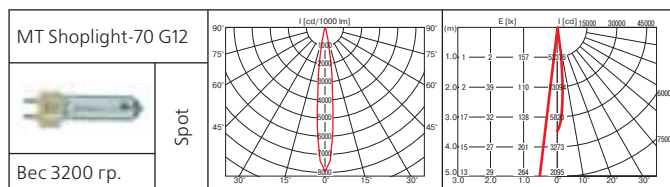
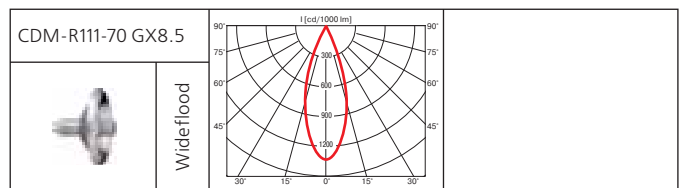
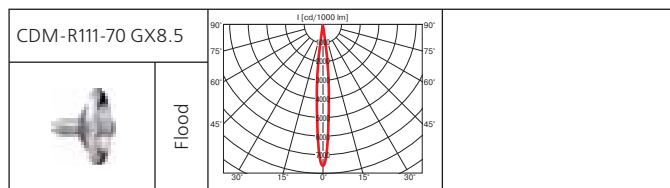
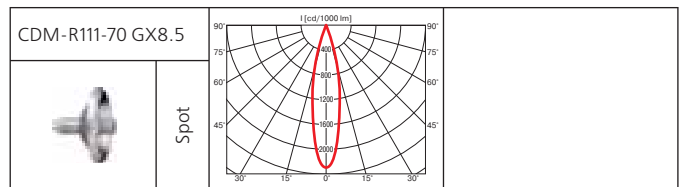
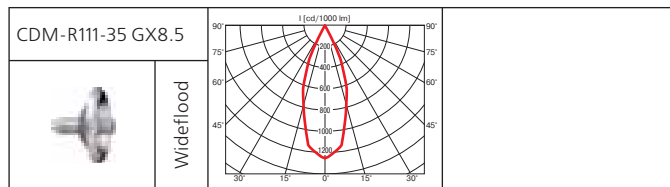
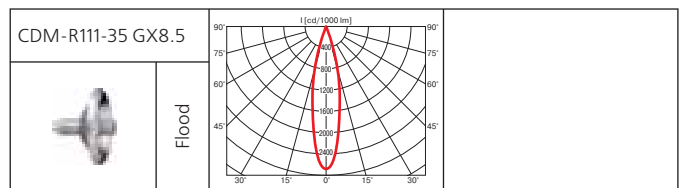
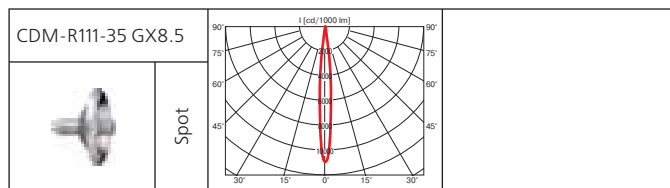

# Norm Duo Integrated R (продолжение)

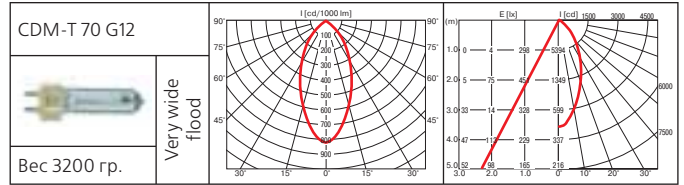
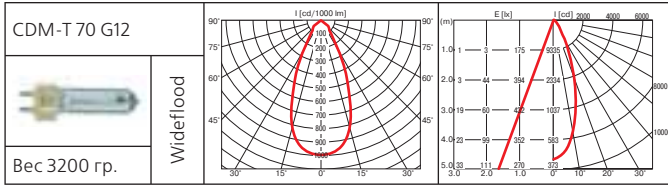
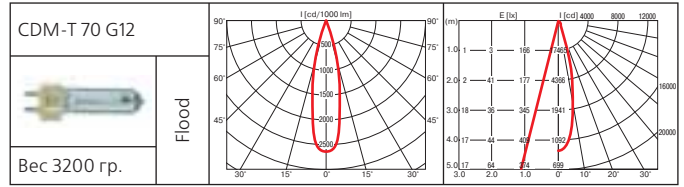
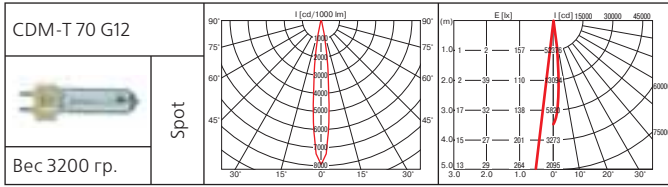
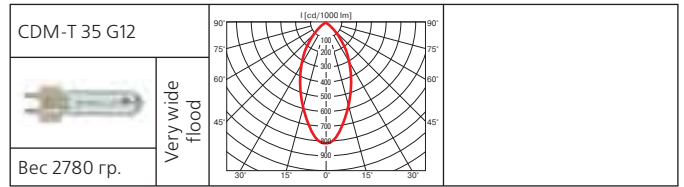
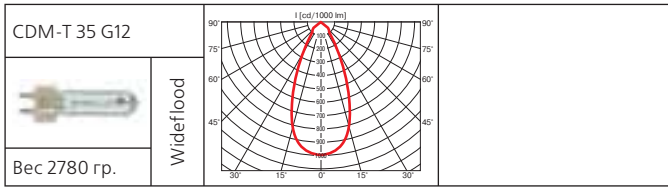

# Norm 250

Встраиваемый поворотный светильник

**Материал корпуса:** листовая сталь

**ПРА выносной:** электронный

**Лампы:**

Тип	Мощность, Вт	Цоколь
МГЛ	150	G12
МГЛ	250	G22

**Оптика:** фасеточный рефлектор SPf 12°, FLf 24°, WFLf 36°

**Монтажный размер:** 245x245 мм, установка без инструментов

*Поворотный многофункциональный светильник.*

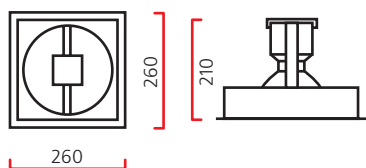

Класс 2 IP20

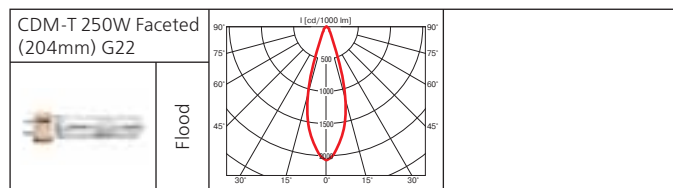
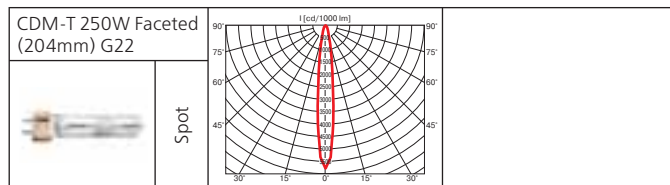
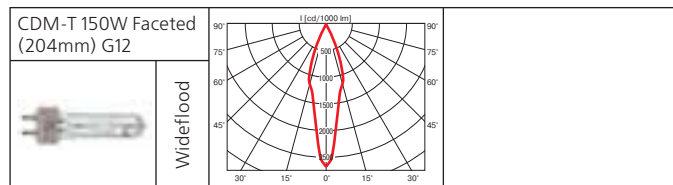
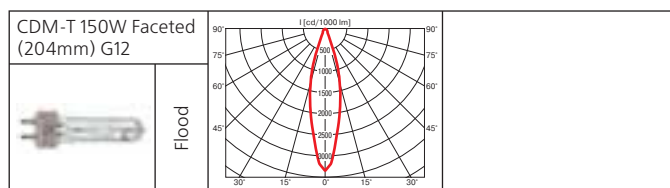
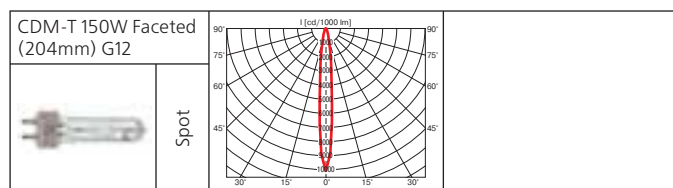

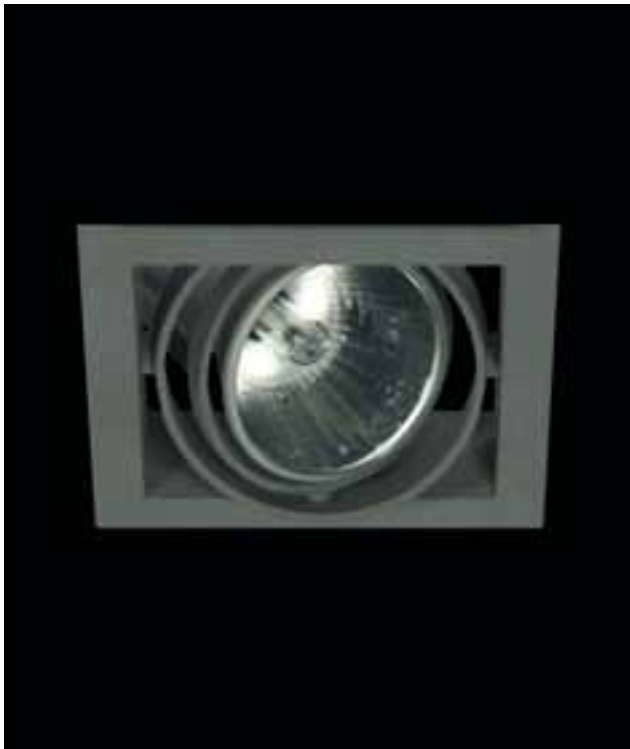

Класс 2 IP20



## Mini Norm Single

Встраиваемый поворотный светильник

**Материал корпуса:** листовая сталь, литой алюминий

**ПРА выносной:** электронный, электромагнитный

**Лампы:**

Тип	Мощность, Вт	Цоколь
МГЛ	20	G8.5
МГЛ	35	G8.5
МГЛ	70	G8.5

**Оптика:** фасеточный рефлектор SPf 9°, FLf 25°, WFLf 35°

**Монтажный размер:** 115x115 мм, установка без инструментов

*Миниатюрный и легкий светильник для установки в ограниченном пространстве: витрины, ниши.*

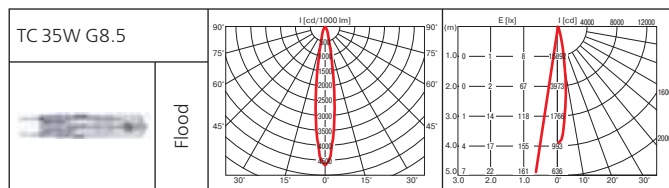
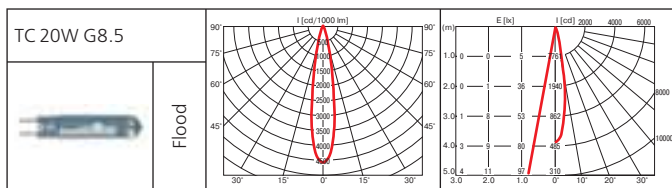
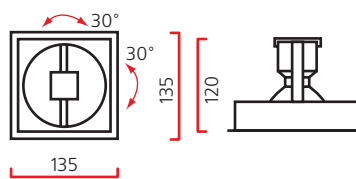

# Mini Norm Duo

Встраиваемый поворотный светильник

**Материал корпуса:** листовая сталь, литой алюминий

**ПРА выносной:** электронный, электромагнитный

**Лампы:**

Тип	Мощность, Вт	Цоколь
МГЛ	2x20	G8.5
МГЛ	2x35	G8.5
МГЛ	2x70	G8.5

**Оптика:** фасеточный рефлектор SPf 9°, FLf 25°, WFLf 35°

**Монтажный размер:** 240x115 мм, установка без инструментов

*Миниатюрный и легкий светильник для установки в ограниченном пространстве: витрины, ниши.*

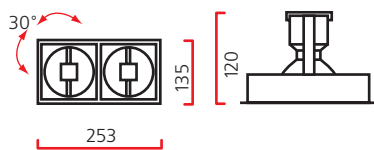

Класс 2 IP20

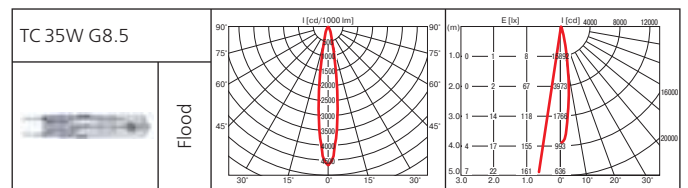
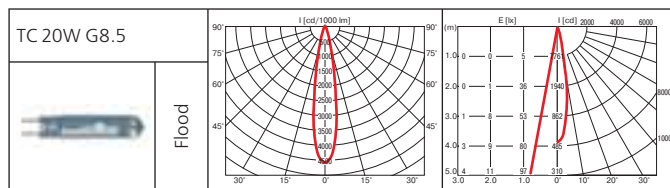



# Mini Norm Trio

Встраиваемый поворотный светильник

**Материал корпуса:** листовая сталь, литой алюминий

**ПРА выносной:** электронный, электромагнитный

**Лампы:**

Тип	Мощность, Вт	Цоколь
МГЛ	3x20	G8.5
МГЛ	3x35	G8.5
МГЛ	3x70	G8.5

**Оптика:** фасеточный рефлектор SPf 9°, FLf 25°, WFLf 35°

**Монтажный размер:** 360x115 мм, установка без инструментов

*Миниатюрный и легкий светильник для установки в ограниченном пространстве: витрины, ниши.*



Класс 2 IP20

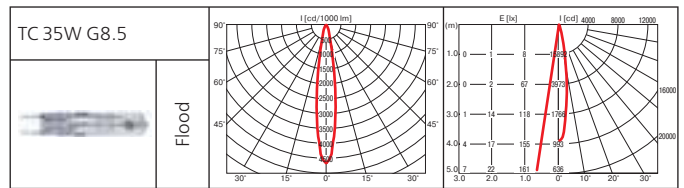
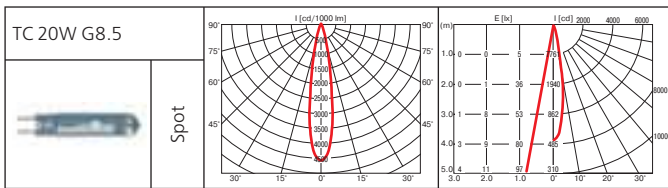
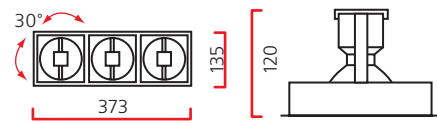

# Sting

Встраиваемый поворотный светильник

**Материал корпуса:** литой алюминий

**ПРА выносной:** электронный, электромагнитный

**Лампы:**

Тип	Мощность, Вт	Цоколь
МГЛ	35	G12
МГЛ	70	G12
МГЛ	150	G12
НЛВД	50	Gx12-1
НЛВД	100	Gx12-1

**Оптика:** фасеточный рефлектор SPf 12°, FLf 24°, WFLf 44°, VWFLf 60°

**монтажный размер:** d=195 мм, толщина потолка

25 мм макс., установка без инструментов

*Поворотный выдвигной многофункциональный светильник.*



Класс 2 IP20

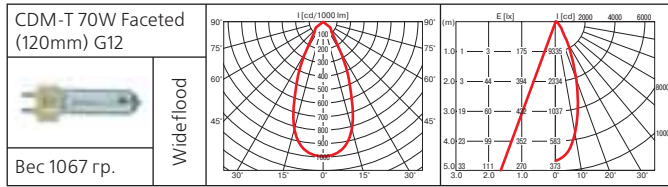
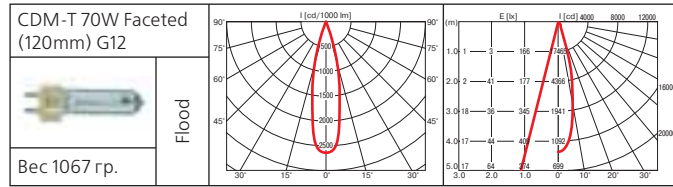
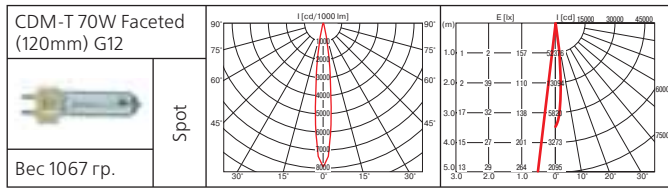
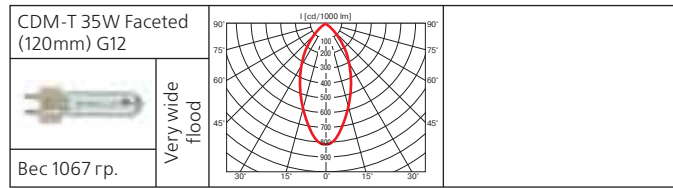
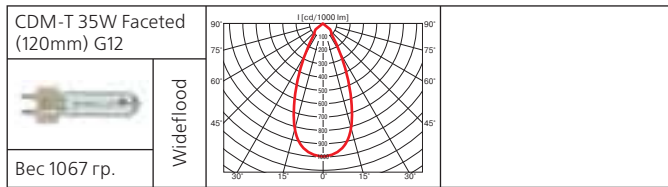
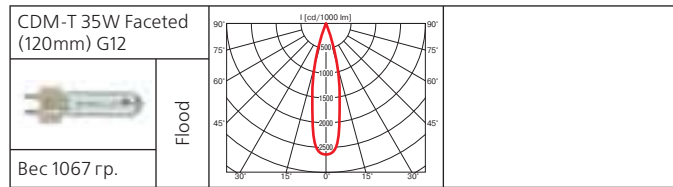
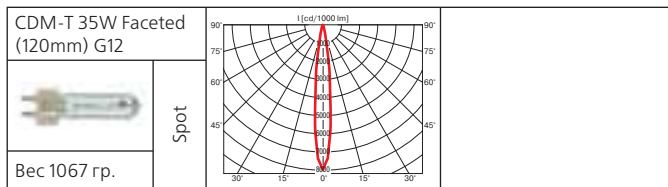
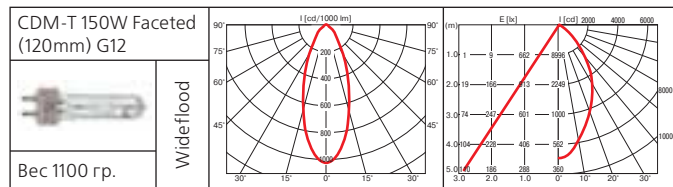
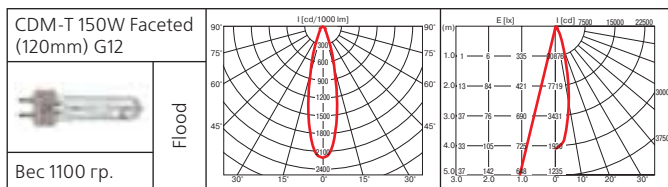
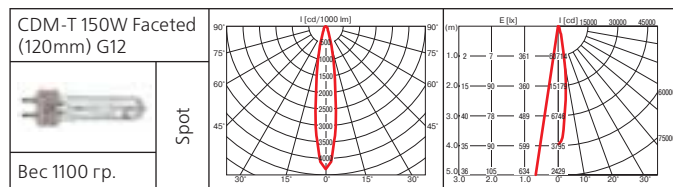
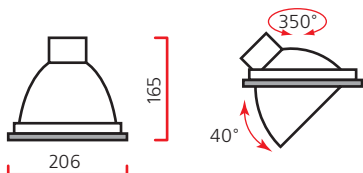

# Sting (продолжение)

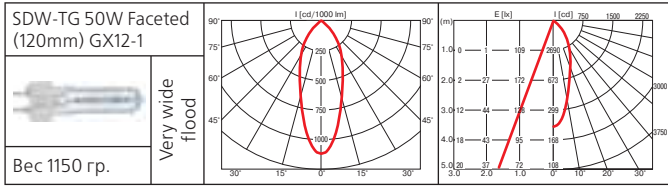
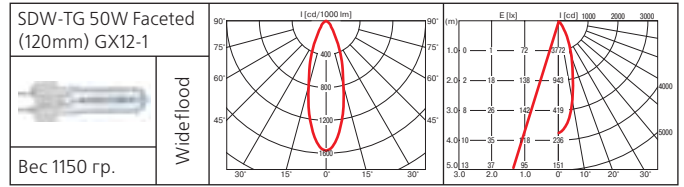
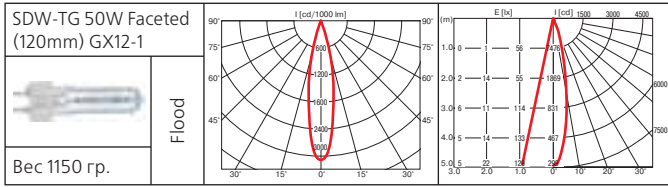
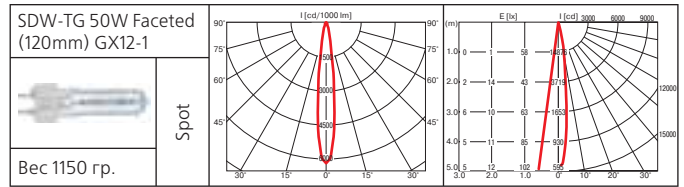
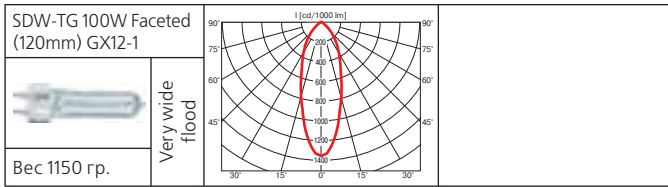
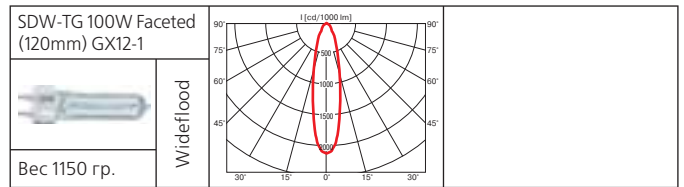
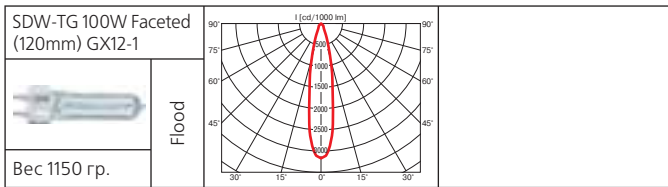
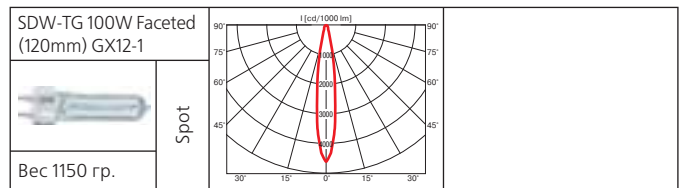
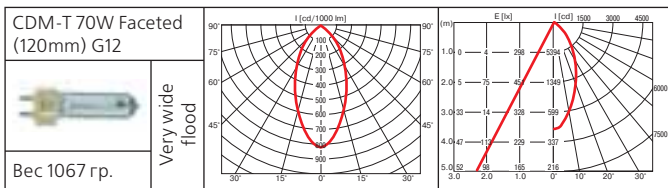

# Mini-Sting

Встраиваемый поворотный светильник

**Материал корпуса:** литой алюминий

**ПРА выносной:** электронный

**Лампы:**

Тип	Мощность, Вт	Цоколь
МГЛ	20	GU6.5
МГЛ	20	PGJ5
МГЛ	35	PGJ5

**Оптика:** фасеточный рефлектор SPf 12°, Flf 24°, WFLf 34°  
**монтажный размер:** d=115 мм, установка без инструментов

*Компактный выдвижной многофункциональный светильник.*

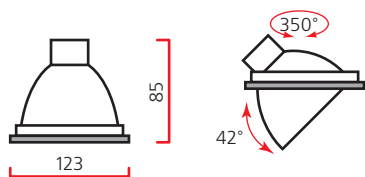

Класс 2 IP20

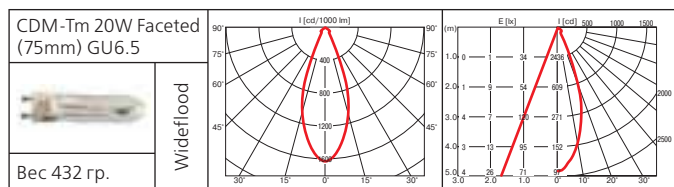
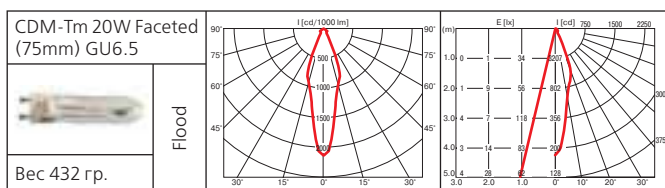
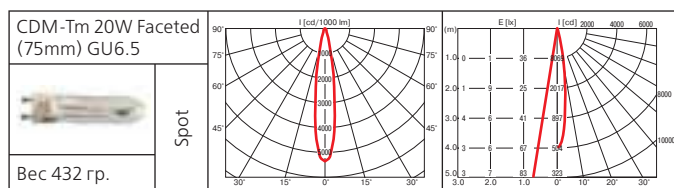



Класс 2 IP20



# Mond DL

Встраиваемый поворотный светильник

**Материал корпуса:** термопласт

**ПРА:** встроенный электронный, выносной электронный и электромагнитный

**Лампы:**

Тип	Мощность, Вт	Цоколь
МГЛ	20	G12
МГЛ	20	G12
НЛВД	50	PG12-1
НЛВД	100	PG12-1

**Оптика:** рефлектор SP 13°, FL 23°, WFL 46°

**Монтажный размер:** d=222 мм, толщина потолка 30 мм макс., установка без инструментов

**ПРА встроенный**

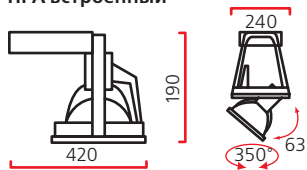

**ПРА выносной**

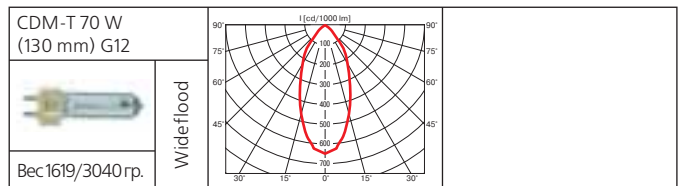
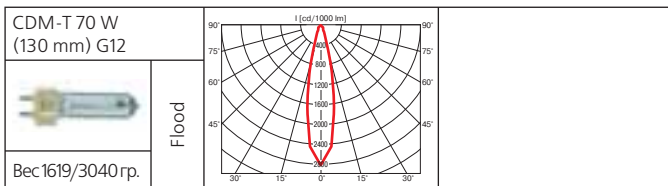
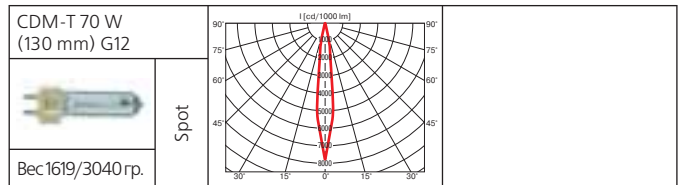
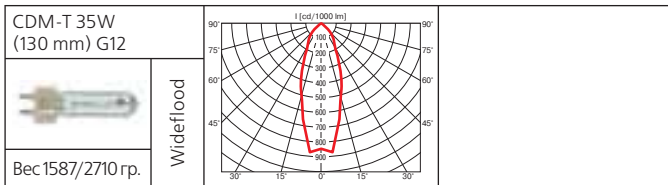
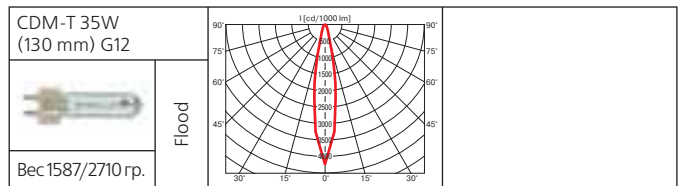
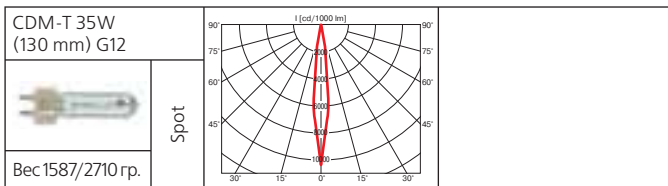
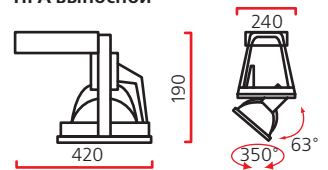

# Mony

Встраиваемый светильник

**Материал корпуса:** термопласт

**ПРА встроенный:** электронный

**Лампы:**

Тип	Мощность, Вт	Цоколь
КЛЛ	13	G24q-1
КЛЛ	18	G24q-2
КЛЛ	26	G24q-3
КЛЛ	32	G24q-3
КЛЛ	42	G24q-4

**Монтажный размер:** d=250 мм, толщина потолка 50 мм макс., установка без инструментов

**Дополнительные аксессуары:** декоративное стекло, стеклянное кольцо

Светильник для одной или двух компактных люминесцентных ламп.



Класс 2 IP20/44

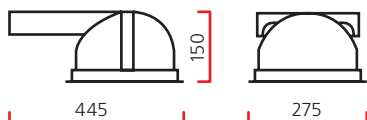

## Аксессуары



Декоративное  
стеклянное кольцо



Декоративное стекло  
(кроме 2x42 W)



Декоративное стекло IP44  
(кроме 2x42 W)





Класс 2 IP20/44



## Hony

Встраиваемый светильник

**Материал корпуса:** термопласт

**ПРА встроенный:** электронный

**Лампы:**

Тип	Мощность, Вт	Цоколь
КЛЛ	13	G24q-1
КЛЛ	18	G24q-2
КЛЛ	26	G24q-3

**Монтажный размер:** d=200 мм, толщина потолка 50 мм макс., установка без инструментов

**Дополнительные аксессуары:** декоративное стекло, стеклянное кольцо, матовый диффузор IP44

Светильник для одной или двух компактных люминесцентных ламп.

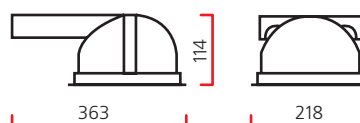

## Аксессуары



Защитный диффузор IP44



Декоративное  
стеклянное кольцо



Декоративное стекло



Класс 2 IP20/44



## Pony

Встраиваемый светильник

**Материал корпуса:** термопласт

**ПРА встроенный:** электронный

**Лампы:**

Тип	Мощность, Вт	Цоколь
КЛЛ	13	G24q-1

**Монтажный размер:** d=150 мм, толщина потолка 25 мм макс., установка без инструментов

В комплект входит защитный матовый диффузор IP44

Светильник для компактных люминесцентных ламп.

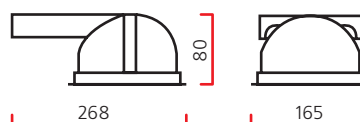

# Mini-Master DL

Встраиваемый поворотный светильник

**Материал корпуса:** термoplast

**ПРА выносной:** электронный

**Лампы:**

Тип	Мощность, Вт	Цоколь
МГЛ	20	PGJ-5

**Оптика:** фасеточный рефлектор SPf 12°, FLf 24°, WFLf 34°

**Монтажный размер:** d=95 мм, установка без инструментов

**Дополнительные аксессуары:** антибликовое кольцо  
Компактный выдвижной светильник.

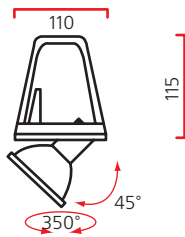

Класс 2 IP20

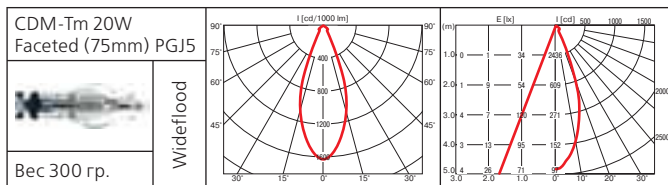
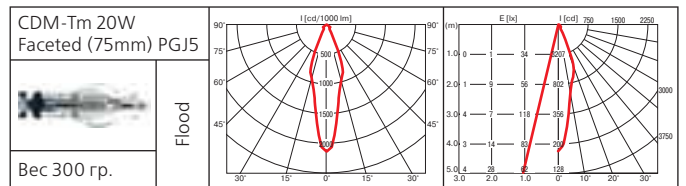
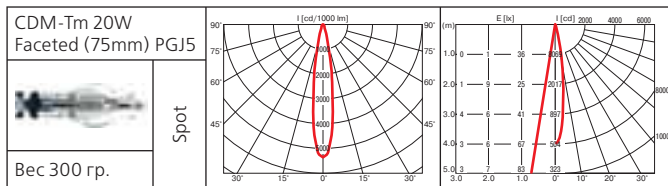

## Аксессуары



Антибликовое кольцо



Класс 2 IP20



## Pistol DL

Встраиваемый поворотный светильник

**Материал корпуса:** термопласт

**ПРА выносной:** электронный

**Лампы:**

Тип	Мощность, Вт	Цоколь
МГЛ	20	G8.5
МГЛ	35	G8.5

**Оптика:** фасеточный рефлектор SPF 9°, FLf 25°, WFLf 35°

**Монтажный размер:** d=130 мм, установка без инструментов

*Компактный выдвижной светильник.*

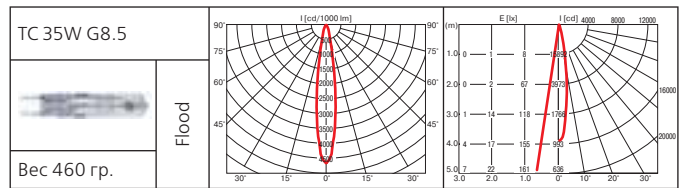
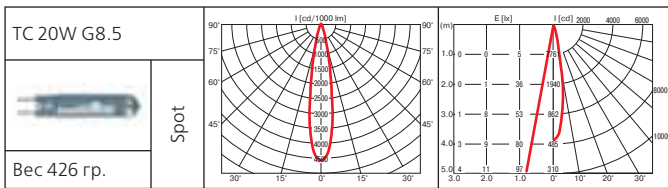
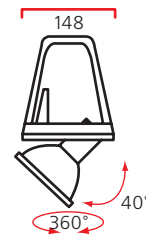

# Option

Встраиваемый поворотный светильник

**Материал корпуса:** термопласт

**ПРА:** встроенный электронный, выносной электронный и электромагнитный

**Лампы:**

Тип	Мощность, Вт	Цоколь
МГЛ	35	G12
МГЛ	70	G12
НЛВД	50	GX12
НЛВД	100	GX12

**Оптика:** фасеточный рефлектор SPf 12°, Flf 24°, WFLf 44°, VWFLf 60°

**Монтажный размер:** d=160 мм, установка без инструментов



Класс 2 IP20

ПРА встроенный/ПРА выносной

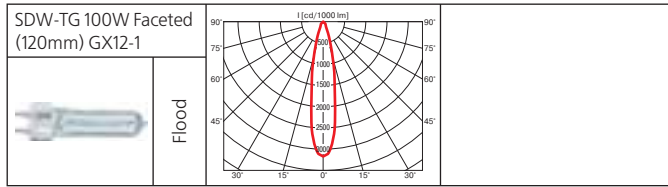
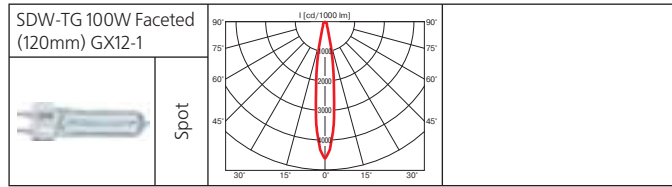
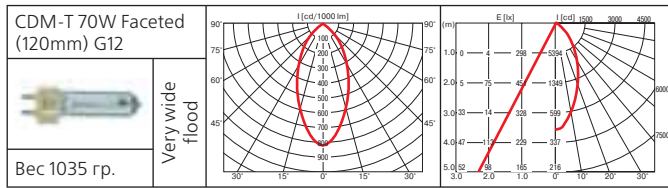
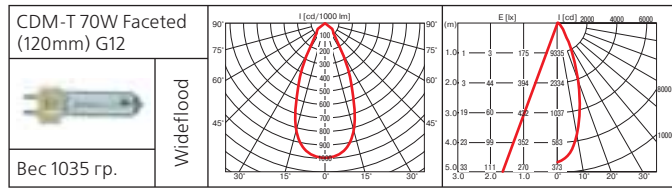
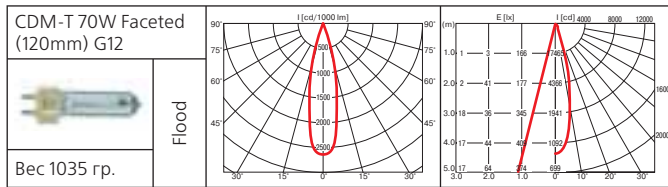
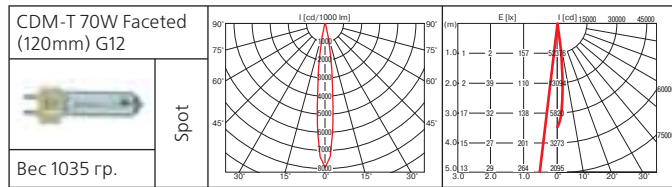
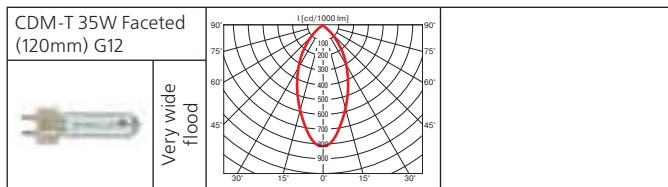
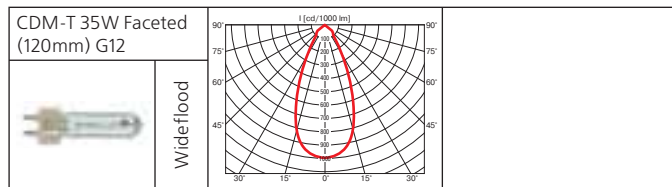
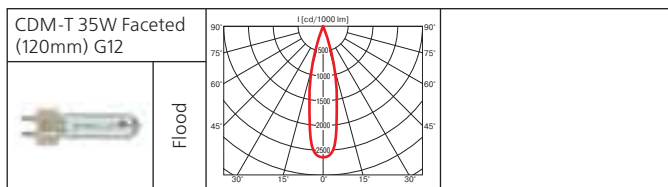
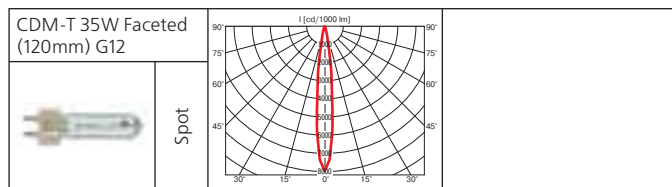
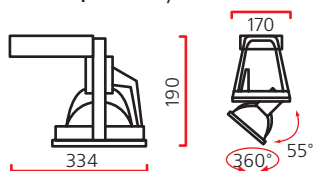

## Option (продолжение)

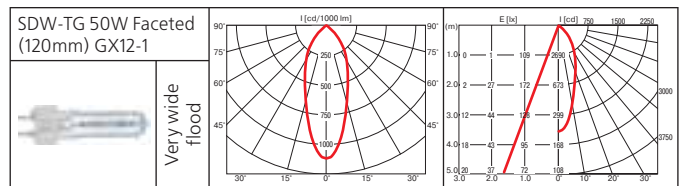
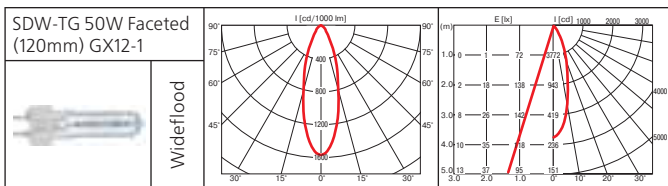
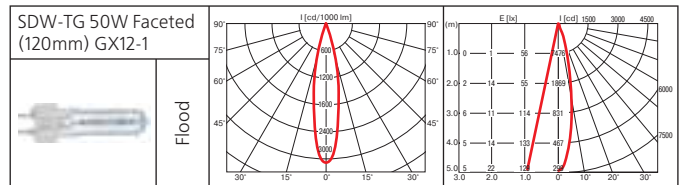
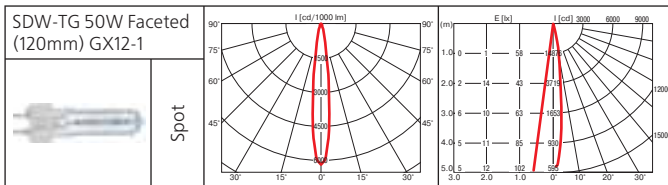
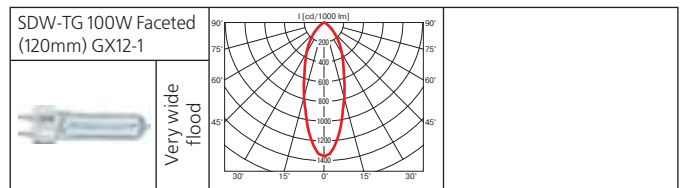
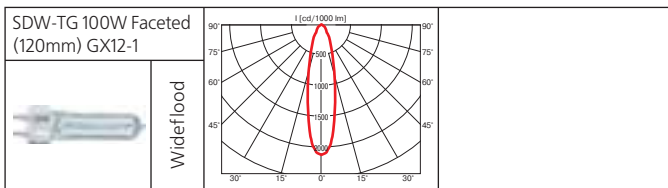

## Аксессуары



Антибликовое кольцо

# Function DL

Встраиваемый поворотный светильник

**Материал корпуса:** термопласт

**ПРА:** встроенный электронный, выносной электронный и электромагнитный

**Лампы:**

Тип	Мощность, Вт	Цоколь
МГЛ	35	G12
МГЛ	70	G12
МГЛ	35	E27
МГЛ	70	E27
НЛВД	50	Gx12-1
НЛВД	100	Gx12-1

**Оптика:** • фасеточный рефлектор: SPf 12°, FLf 24°, WFLf 44°, VWFLf 60°

• рефлекторная лампа PAR30: SP 10°, FL 30°, WFL 40°

**Монтажный размер:** d=160 мм, установка без инструментов

**Дополнительные аксессуары:** антибликовое кольцо  
**Многофункциональный встраиваемый светильник.**



Класс 2 IP20

ПРА встроенный/ПРА выносной

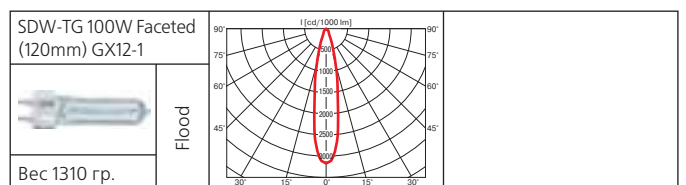
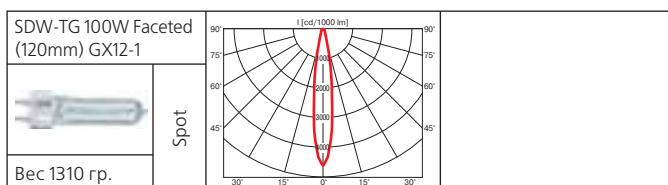
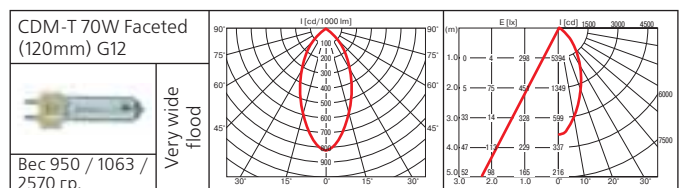
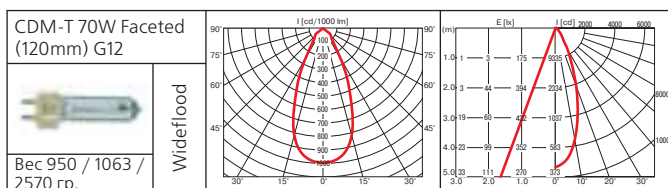
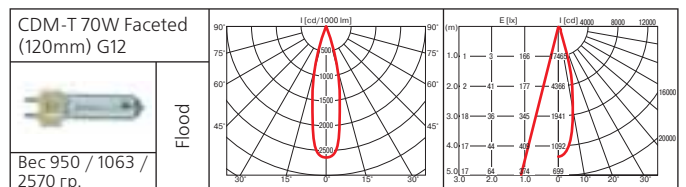
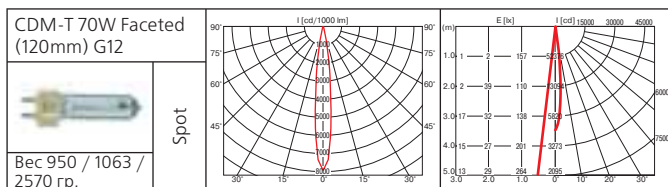
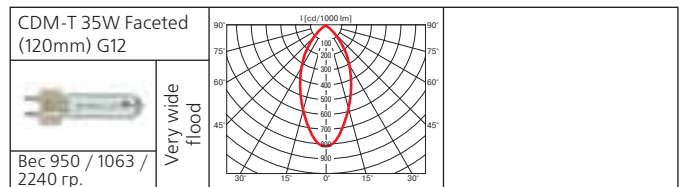
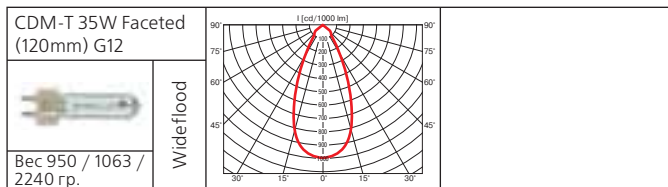
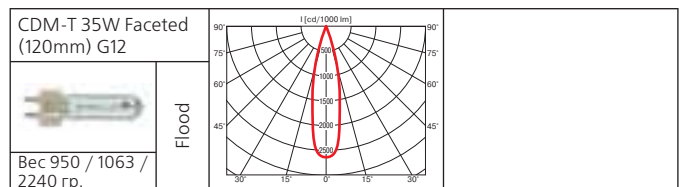
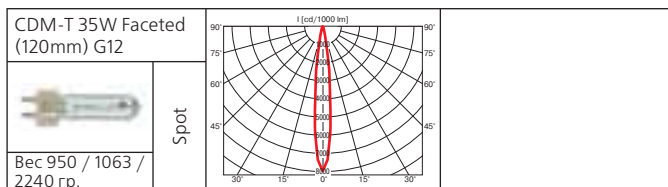
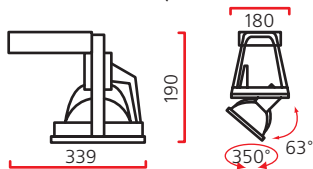



## Function DL (продолжение)

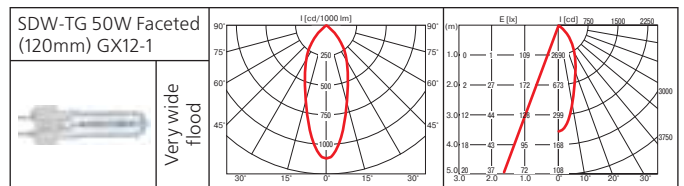
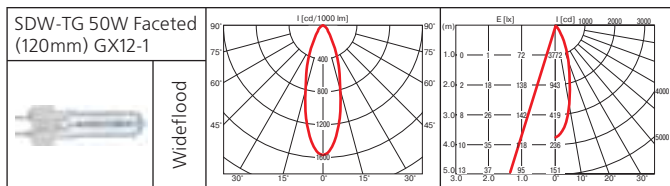
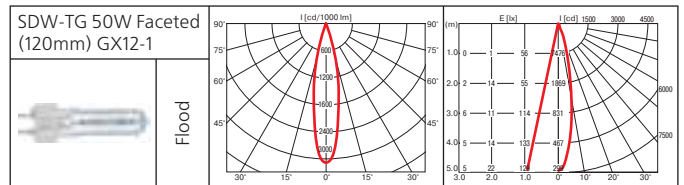
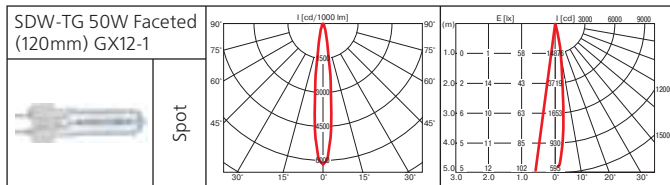
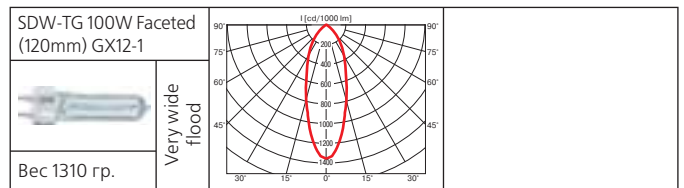
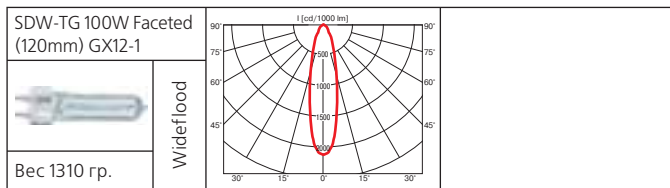

## Аксессуары



Антибликовое кольцо



Лампа PAR 30

# Function PAR20

Встраиваемый поворотный светильник

**Материал корпуса:** термопласт

**ПРА выносной:** электронный, электромагнитный

**Лампы:**

Тип	Мощность, Вт	Цоколь
МГЛ	35	E27

**Оптика:** рефлекторная лампа PAR20: SP 10°, FL 30°

**Монтажный размер:** d=130 мм, установка без инструментов

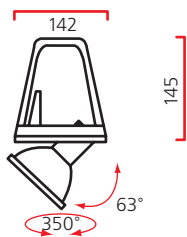

Класс 2 IP20



Класс 2 IP20



# Super DL

Встраиваемый светильник

**Материал корпуса:** термопласт

**ПРА выносной:** электронный, электромагнитный  
**Лампы:**

Тип	Мощность, Вт	Цоколь
МГЛ	35	G12
МГЛ	70	G12
НЛВД	50	GX12
НЛВД	100	GX12
НЛВД	50	PG12-1
НЛВД	100	PG12-1

**Оптика:** рефлектор SP 13°, FL 23°, WFL 46°

**Монтажный размер:** d=158 мм, установка без инструментов

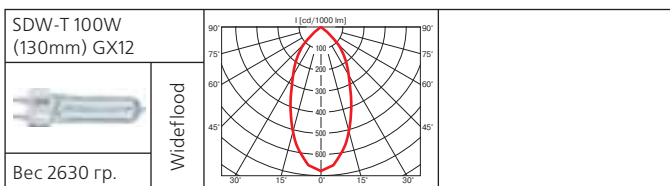
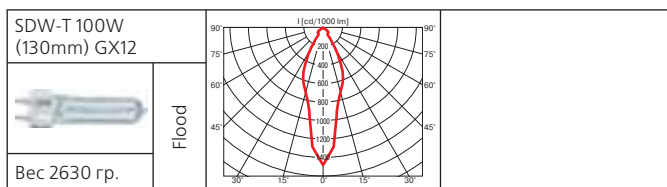
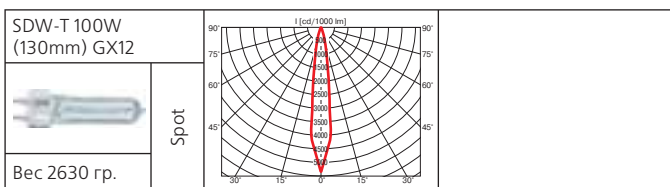
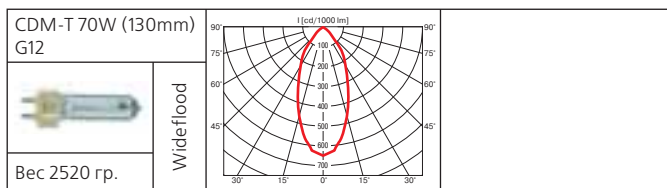
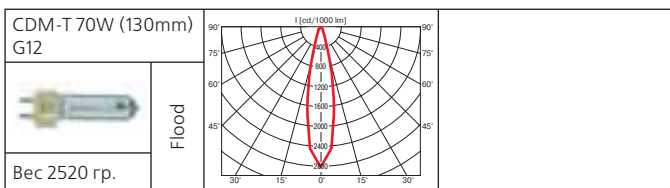
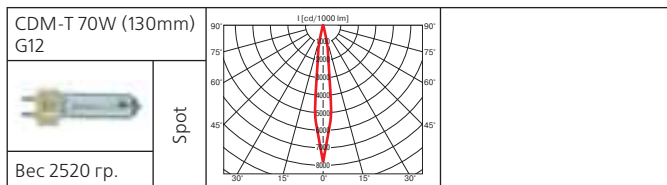
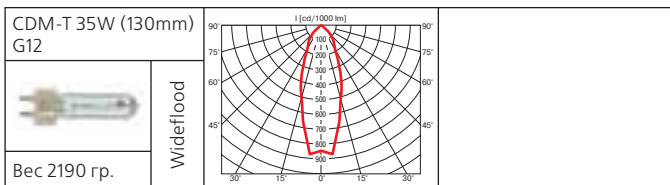
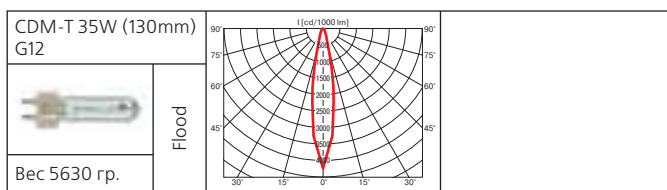
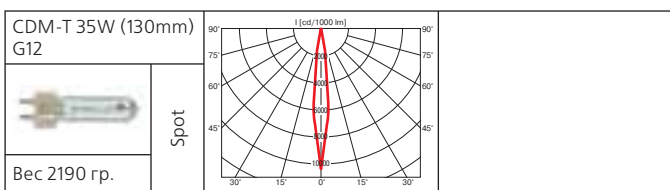
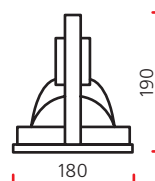

# Power DL

Встраиваемый поворотный светильник

**Материал корпуса:** термопласт

**ПРА выносной:** электронный, электромагнитный

**Лампы:**

Тип	Мощность, Вт	Цоколь
МГЛ	70	RX7s
НЛВД	50	PG12-1
НЛВД	100	PG12-1

**Рефлектор:** структурный

**Монтажный размер:** 247x137 мм, толщина потолка 45 мм макс., установка без инструментов

*Выдвижной светильник с мощным световым потоком.*

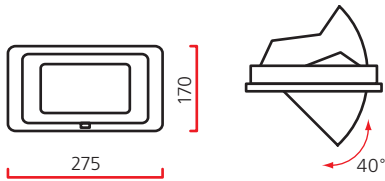

Класс 1 IP20



## Накладные светильники

---



## Partout

Накладной светильник с одной или двумя лампами

**Материал корпуса:** термопласт

**Диффузор:** акрил

**ПРА встроенный:** электромагнитный

**Лампы:**

Тип	Мощность, Вт	Цоколь
КЛЛ	1x9	G23
КЛЛ	2x9	G23

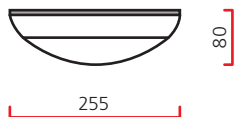

Класс 2 IP20

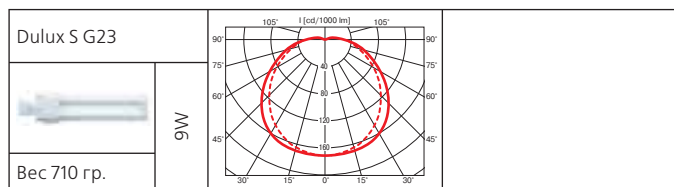

## Partout II

Накладной светильник с одной или двумя лампами

**Материал корпуса:** термопласт

**Диффузор:** акрил

**ПРА встроенный:** электромагнитный

**Лампы:**

Тип	Мощность, Вт	Цоколь
КЛЛ	1x9	G23
КЛЛ	2x9	G23

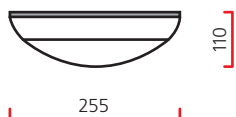

Класс 2 IP44

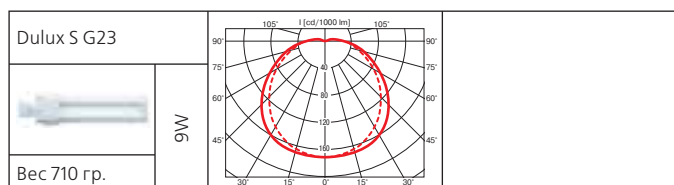





## Mamu

Накладной светильник

**Материал корпуса:** термопласт

**Диффузор:** акрил

**ПРА встроенный:** электронный

**Лампы:**

Тип	Мощность, Вт	Цоколь
КЛЛ	26	G24q-3

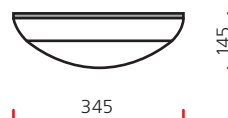

Класс 2 IP20

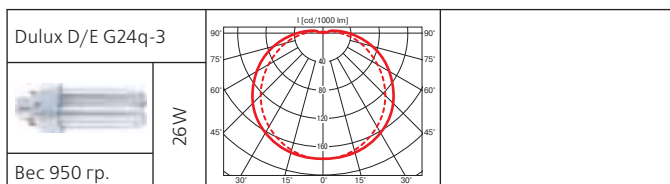

## Sunny

Накладной светильник

**Материал корпуса:** термопласт

**Диффузор:** акрил

**ПРА встроенный:** электронный

**Лампы:**

Тип	Мощность, Вт	Цоколь
КЛЛ	13	G24q-1

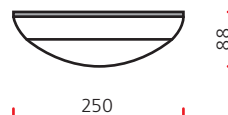

Класс 2 IP20



## Circus

Накладной двухламповый светильник

**Материал корпуса:** термопласт

**Диффузор:** акрил

**ПРА встроенный:** электромагнитный

**Лампы:**

Тип	Мощность, Вт	Цоколь
КЛЛ	2x9	G23

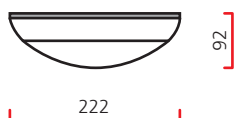

Класс 1 IP44

## Globus

Накладной светильник

**Материал корпуса:** термопласт

**Диффузор:** акрил

**ПРА встроенный:** электромагнитный

**Лампы:**

Тип	Мощность, Вт	Цоколь
КЛЛ	24	2G10
КЛЛ	36	2G10

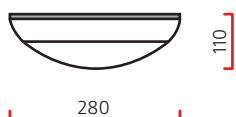

Класс 1 IP44



## Sensus

Накладной двухламповый светильник

**Материал корпуса:** термопласт

**Диффузор:** акрил

**ПРА встроенный:** электромагнитный

**Лампы:**

Тип	Мощность, Вт	Цоколь
КЛЛ	2x11	G23

Возможен полувстроенный монтаж

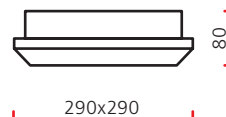

Класс 1 IP44



# Комплектующие

---



## Комплектующие (ПРА)

**HF**  
**CDM-T**

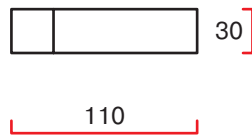

<b>CDM-T 35 HF</b>	<b>CDM-T 70 HF</b>
4008321073112	4008321049629
240 g	450 g

<b>CDM-T 150 HF</b>
4008321188090
760 g

**HF**  
**SDW-TG**

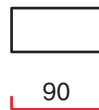
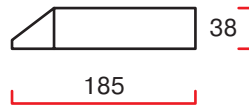

<b>SDW-TG 50 HF</b>	<b>SDW-TG 100 HF</b>
198444450	198444540
720 g	720 g

**K**  
**CDM-T**  
**SDW-T**

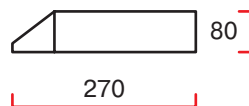



<b>CDM-T 35 K</b>	<b>CDM-T 70 K</b>
18930009	18931009
1650 g	1980 g



<b>SDW-T 50 K</b>	<b>SDW-T 100 K</b>
18941009	18942009
1760 g	2190 g

# Комплектующие (лампы)



## CDM-R111 (МГЛ)

	35 W	3200 lm
	70 W	6600 lm
 GX8.5		



## HCI-T Powerball (МГЛ)

	35 W	3300 lm
	70 W	6600 lm
	150 W	14500 lm
 G12		



## CDM-TC (МГЛ)

	35 W	3300 lm
	70 W	5900 lm
 G8.5		

## SDW-T White SON (НЛВД)

	50 W	2300 lm
	100 W	5000 lm
 PG12-1		



## CDM-TD (МГЛ)

	70 W	6500 lm
	150 W	13250 lm
		

## CDM-R PAR20 (МГЛ)

	35 W	2000 lm
		



## Decostar TITAN (ГЛН)

	20 W	320 lm
	35 W	600 lm
	50 W	910 lm
 GU5.3		



## CDM-T (МГЛ)

	35 W	3300 lm
	70 W	6600 lm
	150 W	14000 lm
 G12		



## HCI-TC Powerball (МГЛ)

	20 W	1700 lm
	35 W	1700 lm
	70 W	1700 lm
 G8.5		

## CDM-Tm Mini Master (МГЛ)

	20 W	1500 lm
	35 W	3000 lm
 PGJ5		



## SDW-TG Mini White SON (НЛВД)

	50 W	2300 lm
	100 W	4800 lm
 GX12-1		



## HCI-TS (МГЛ)

	70 W	6700 lm
	150 W	14200 lm
		

## CDM-R PAR30 (МГЛ)

	30 W	2200 lm
	70 W	4850 lm
 E27		



## Decostar IRC (ГЛН)

	20 W	400 lm
	35 W	900 lm
	50 W	1200 lm
 GU5.3		



## Комплектующие (лампы)



### HQI-E / HQI-E/P (МГЛ)

	70 W	4700 lm
	100 W	8500 lm
	150 W	12000 lm
 70-150W: E27		



### Dulux D/E (КЛЛ)

	13 W	900 lm
	18 W	1200 lm
	26 W	1800 lm
 13W: G24q-1, 18W: G24q-2, 26W: G24q-3		



### Dulux S (КЛЛ)

	9 W	600 lm
	11 W	900 lm
 G23		



### CFL Square 4-pin (КЛЛ)

	16 W	1050 lm
	28 W	2050 lm
	38 W	2700 lm
 GR10q		



### PL-H

	60 W	4000 lm
	85 W	6000 lm
	120 W	9000 lm
 2G8-1		



### HALOSPOT 111 (ГЛН)

	35 W	600 lm
	50 W	910 lm
 G53		



### Dulux F (КЛЛ)

	24 W	1700 lm
	36 W	2800 lm
 2G10		

### Dulux T/E IN (КЛЛ)

	32 W	2400 lm
	42 W	3200 lm
 32W: GX24q - 3, 42W: GX24q - 4		

### Lumilux FH/FQ (ЛЛ)

	14 W	1200 lm
	24 W	1750 lm
	54 W	4450 lm
 G5		

# Комплекующие (шинопровод)

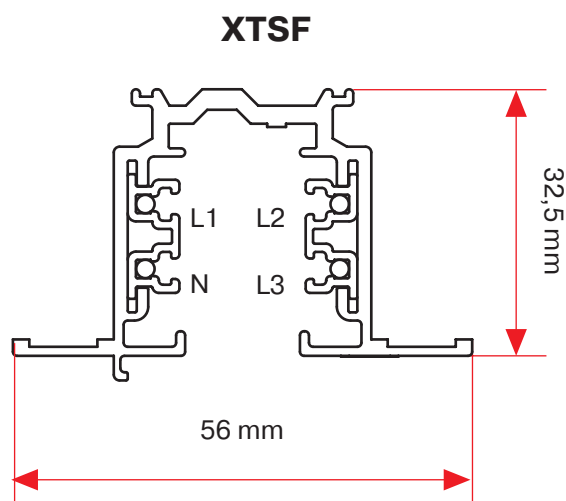
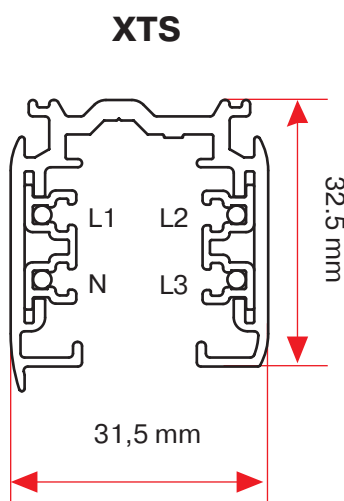
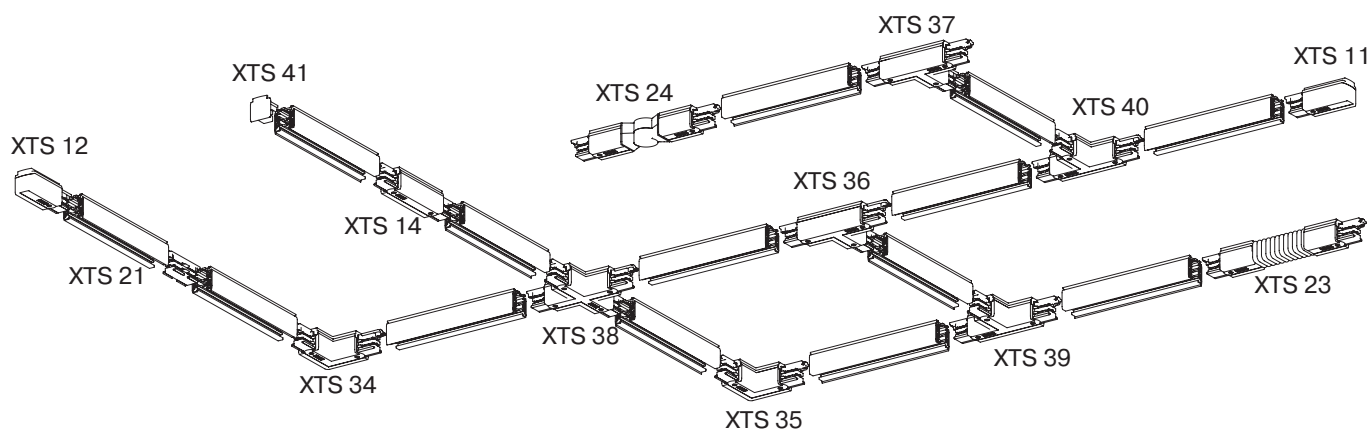

Рекомендуемое расстояние между подвесами – 1000 мм

ПРИМЕЧАНИЕ: нагрузка на адаптер до 10 кг. Нагрузка свыше 10 кг может привести к выпадению адаптера из шинопровода

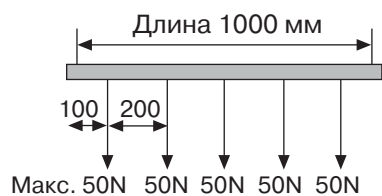

L/mm	a/mm	b/mm	c/mm	d/mm
1000	250	1000		
2000	250			
3000	250		1000	1000
4000	250		1500	1000

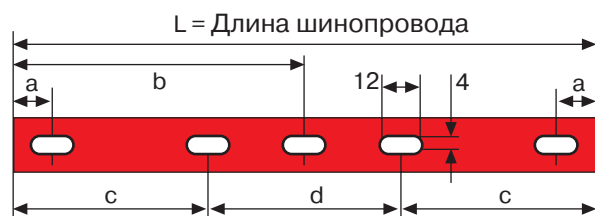
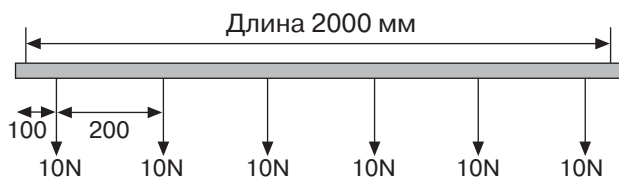

## Комплектующие (шинопровод)

Цвет: – 1 анодированный алюминий, – 2 черный RAL 9005, – 3 белый RAL 9010

**XTS  
4100–4400**  
шинопровод  
обычный

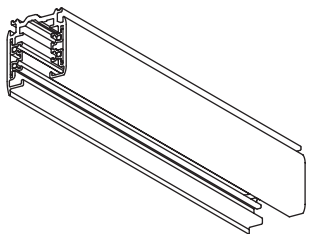

**XTSF  
4100–4400**  
шинопровод  
встраиваемый

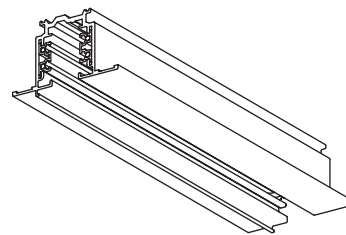

Тип	Длина шинопровода, мм	Упаковка / шт.
XTS 4100-1	1000	10/220
XTS 4100-2	1000	10/220
XTS 4100-3	1000	10/220

Тип	Длина шинопровода, мм	Упаковка / шт.
XTSF 4100-1	1000	6/120
XTSF 4100-2	1000	6/120
XTSF 4100-3	1000	6/120

XTS 4200-1	2000	10/220
XTS 4200-2	2000	10/220
XTS 4200-3	2000	10/220

XTSF 4200-1	2000	6/120
XTSF 4200-2	2000	6/120
XTSF 4200-3	2000	6/120

XTS 4300-1	3000	10/220
XTS 4300-2	3000	10/220
XTS 4300-3	3000	10/220



XTSF 4300-1	3000	6/120
XTSF 4300-2	3000	6/120
XTSF 4300-3	3000	6/120

XTS 4400-1	4000	10/220
XTS 4400-2	4000	10/220
XTS 4400-3	4000	10/220

XTSF 4400-1	4000	6/120
XTSF 4400-2	4000	6/120
XTSF 4400-3	4000	6/120

## Комплектующие к шинопроводу

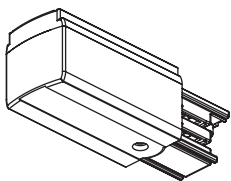
Расположение нулевой жилы указано для всех коннекторов, кроме XTS 21, XTS 23 и XTS 24  
Цвета: – 1 серый RAL 7040, – 2 черный RAL 9005, – 3 белый RAL 9010

Токоподвод	Тип	Полярность	● ● ○	Упаковка / шт.
<b>XTS 11</b> 	XTS 11-1		Серый	10/100
	XTS 11-2		Черный	10/100
	XTS 11-3		Белый	10/100

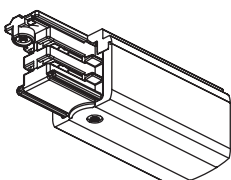
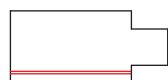
<b>XTS 12</b> 	XTS 12-1		Серый	10/100
	XTS 12-2		Черный	10/100
	XTS 12-3		Белый	10/100

# Комплектующие (шинопровод)

## Комплектующие к шинопроводу

Расположение токонесущей жилы указано для всех коннекторов, кроме XTS 21, XTS 23 и XTS 24  
Цвета: – 1 серый RAL 7040, – 2 черный RAL 9005, – 3 белый RAL 9010

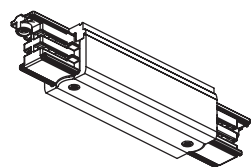

**Центральный токоподвод XTS 14**

Тип	Полярность	● ● ○	Упаковка / шт.
XTS 14-1		Серый	5/50
XTS 14-2		Черный	5/50
XTS 14-3		Белый	5/50

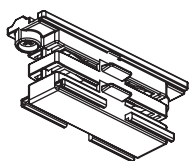

**XTS 21 Внутренний стык**

XTS 21-1		Серый	10/100
XTS 21-2		Черный	10/100
XTS 21-3		Белый	10/100

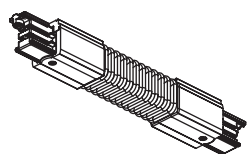

**XTS 23 Гибкий угол**

XTS 23-1		Серый	5/25
XTS 23-2		Черный	5/25
XTS 23-3		Белый	5/25

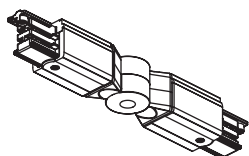

**XTS 24 Поворотный угол**

XTS 24-1		Серый	5/25
XTS 24-2		Черный	5/25
XTS 24-3		Белый	5/25

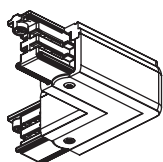

**L-образный токоподвод XTS 34, 35**

XTS 34-1		Серый	5/25
XTS 34-2		Черный	5/25
XTS 34-3		Белый	5/25
XTS 35-1		Серый	5/25
XTS 35-2		Черный	5/25
XTS 35-3		Белый	5/25

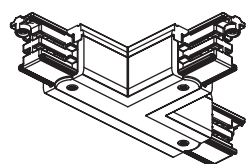

**T-образный токоподвод XTS 36, 37, 39, 40**

XTS 36-1		Серый	5/25
XTS 36-2		Черный	5/25
XTS 36-3		Белый	5/25
XTS 37-1		Серый	5/25
XTS 37-2		Черный	5/25
XTS 37-3		Белый	5/25
XTS 39-1		Серый	5/25
XTS 39-2		Черный	5/25
XTS 39-3		Белый	5/25
XTS 40-1		Серый	5/25
XTS 40-2		Черный	5/25
XTS 40-3		Белый	5/25

## Комплектующие (шинопровод)

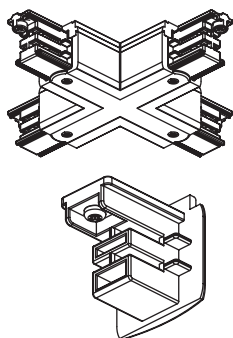

**X-образный  
токоподвод  
XTS 38**

**Заглушка  
XTS 41**

XTS 38-1		Серый	5/25
XTS 38-2		Черный	5/25
XTS 38-3		Белый	5/25
XTS 41-1		Серый	5/25
XTS 41-2		Черный	5/25
XTS 41-3		Белый	5/25

## Элементы шинопровода

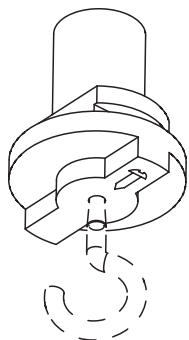

**Крепежный  
элемент  
ХТАК 142**

Тип	● ● ○	Упаковка / шт.
ХТАК 142-1	Серый	50/250
ХТАК 142-2	Черный	50/250
ХТАК 142-3	Белый	50/250
ХТАК 144-1	Серый	50/250
ХТАК 144-2	Черный	50/250
ХТАК 144-3	Белый	50/250
ХТАК 146-1	Серый	50/250
ХТАК 146-2	Черный	50/250
ХТАК 146-3	Белый	50/250

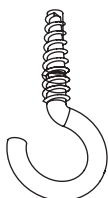

**Крюк  
ХТАК 11**

ХТАК 11-1	Стальной	100/5000
-----------	----------	----------

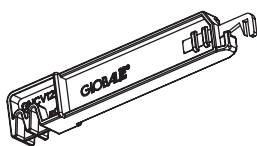

**Загибочный  
ключ  
ХТСВ 12**

ХТСВ 12	Синий	1/100
---------	-------	-------

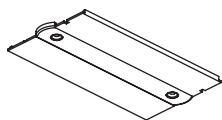

**Крышка  
ХТСФ 10**

ХТСФ 10-2	Черный	1/100
ХТСФ 10-3	Белый	1/100

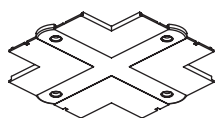

**Крышка  
ХТСФ 30**

ХТСФ 30-2	Белый	1/100
ХТСФ 30-3	Белый	1/100



**Крышка  
ХТСФ 40**

ХТСФ 40-2	Белый	1/100
ХТСФ 40-3	Белый	1/100

# Комплектующие (управляемый шинопровод)

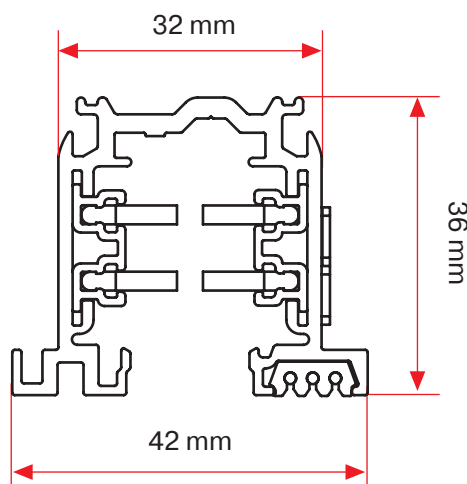
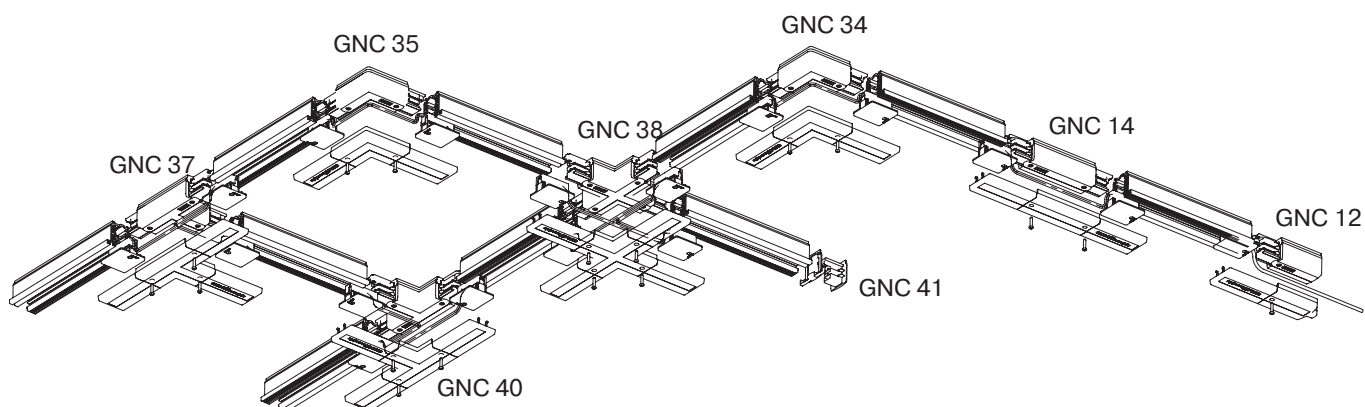

Рекомендуемое расстояние между подвесами – 1000 мм

ПРИМЕЧАНИЕ: нагрузка на адаптер до 10 кг. Нагрузка свыше 10 кг может привести к выпадению адаптера из шинопровода

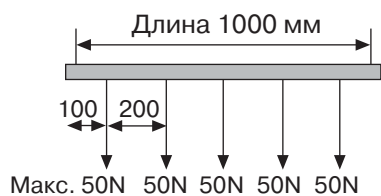

L/mm	a/mm	b/mm	c/mm	d/mm
1000	250	1000		
2000	250			
3000	250		1000	1000
4000	250		1500	1000

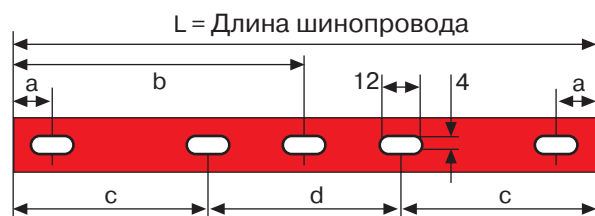
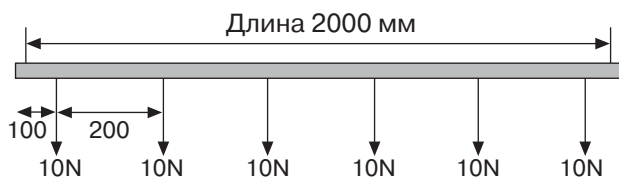



# Комплектующие (управляемый шинопровод)

Цвета: – 1 серый RAL 7040, – 2 черный RAL 9005, – 3 белый RAL 9010

## GNC 7100-7400

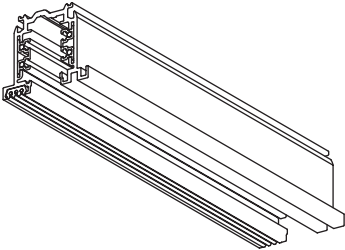

Тип	Длина элемента, мм	● ● ○	Упаковка / шт.
GNC 7100-1	1000	Алюминий	6/120
GNC 7100-2	1000	Черный	6/120
GNC 7100-3	1000	Белый	6/120
GNC 7200-1	2000	Алюминий	6/120
GNC 7200-2	2000	Черный	6/120
GNC 7200-3	2000	Белый	6/120
GNC 7300-1	3000	Алюминий	6/120
GNC 7300-2	3000	Черный	6/120
GNC 7300-3	3000	Белый	6/120
GNC 7400-1	4000	Алюминий	6/120
GNC 7400-2	4000	Черный	6/120
GNC 7400-3	4000	Белый	6/120

## Комплектующие для управляемого шинопровода

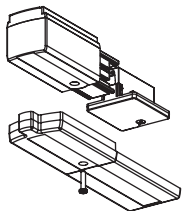

### Токоподвод GNC 11, 12

Тип	Полярность	● ● ○	Упаковка / шт.
GNC 11-1		Серый	1/100
GNC 11-2		Черный	1/100
GNC 11-3		Белый	1/100
GNC 12-1		Серый	1/100
GNC 12-2		Черный	1/100
GNC 12-3		Белый	1/100

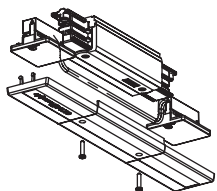

### Центральный токоподвод GNC 14

GNC 14-1		Серый	1/50
GNC 14-2		Черный	1/50
GNC 14-3		Белый	1/50

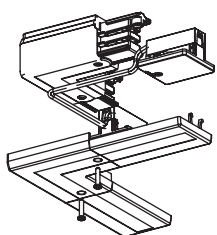

### L-образный токоподвод GNC 34, 35

GNC 34-1		Серый	1/50
GNC 34-2		Черный	1/50
GNC 34-3		Белый	1/50
GNC 35-1		Серый	1/50
GNC 35-2		Черный	1/50
GNC 35-3		Белый	1/50

# Комплектующие (управляемый шинопровод)

## Комплектующие к управляемому шинопроводу

Цвета: – 1 серый RAL 7040, – 2 черный RAL 9005, – 3 белый RAL 9010

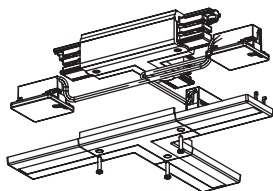

**Т-образный  
токоподвод  
GNC 37, 40**

Тип	Полярность	● ● ○	Упаковка / шт.
GNC 37-1		Серый	1/50
GNC 37-2		Черный	1/50
GNC 37-3		Белый	1/50

GNC 40-1		Серый	1/50
GNC 40-2		Черный	1/50
GNC 40-3		Белый	1/50

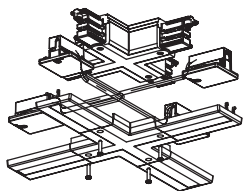

**Х-образный  
токоподвод  
GNC 38**

GNC 38-1		Серый	1/50
GNC 38-2		Черный	1/50
GNC 38-3		Белый	1/50

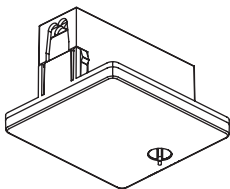

**Управляющий  
модуль  
GNCM**

GNCM-1		Серый	1/50
GNCM-2		Черный	1/50
GNCM-3		Белый	1/50

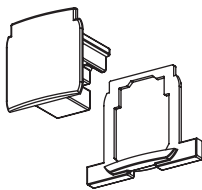

**Заглушка  
GNC 41**

GNC 41-1		Серый	1/100
GNC 41-2		Черный	1/100
GNC 41-3		Белый	1/100

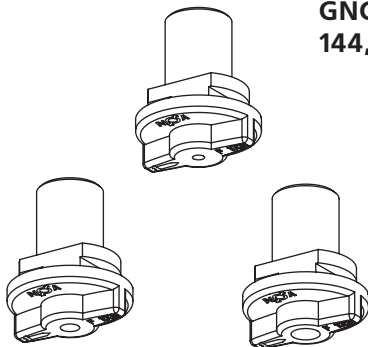

**Крепежный  
элемент  
GNCA 142,  
144, 146**

GNCA 142-1		Серый	50/250
GNCA 142-2		Черный	50/250
GNCA 142-3		Белый	50/250

GNCA 144-1		Серый	50/250
GNCA 144-2		Черный	50/250
GNCA 144-3		Белый	50/250

GNCA 146-1		Серый	50/250
GNCA 146-2		Черный	50/250
GNCA 146-3		Белый	50/250

# Комплектующие (управляемый шинопровод)

## Элементы управляемого шинопровода

Цвета: – 1 серый RA 7040, – 2 черный RAL 9005, – 3 белый RAL 010

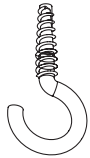

**Крюк  
XTAK11**

Тип	● ○	Упаковка / шт.
XTAK11-1	Стальной	100/5000

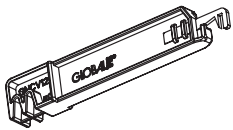

**Загибочный  
ключ  
GNCV 12**

GNCV 12	Серый	1/100
---------	-------	-------

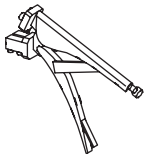

**Инструмент  
для обрезки  
проводов  
GNCT**

GNCT 73	Стальной	1/100
---------	----------	-------

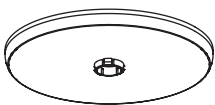

**Крышка  
XTSF 40**

XTSF 40-2	Черный	1/100
XTSF 40-3	Белый	1/100

## Схемы сборки шинопровода

Красным отмечено расположение токонесущей жилы в коннекторах

### Для обычного шинопровода

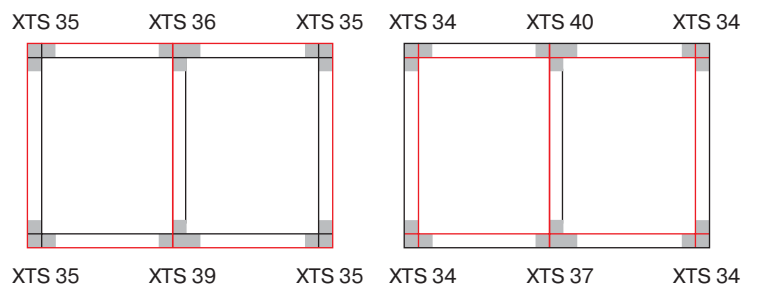
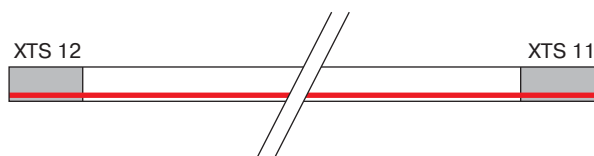

### Для управляемого шинопровода

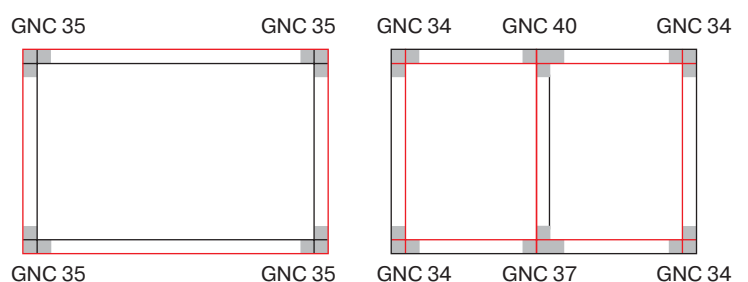
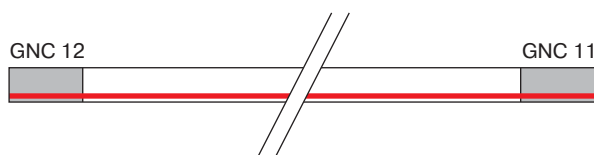

# Комплектующие (шинопровод)

## Варианты крепления шинопровода

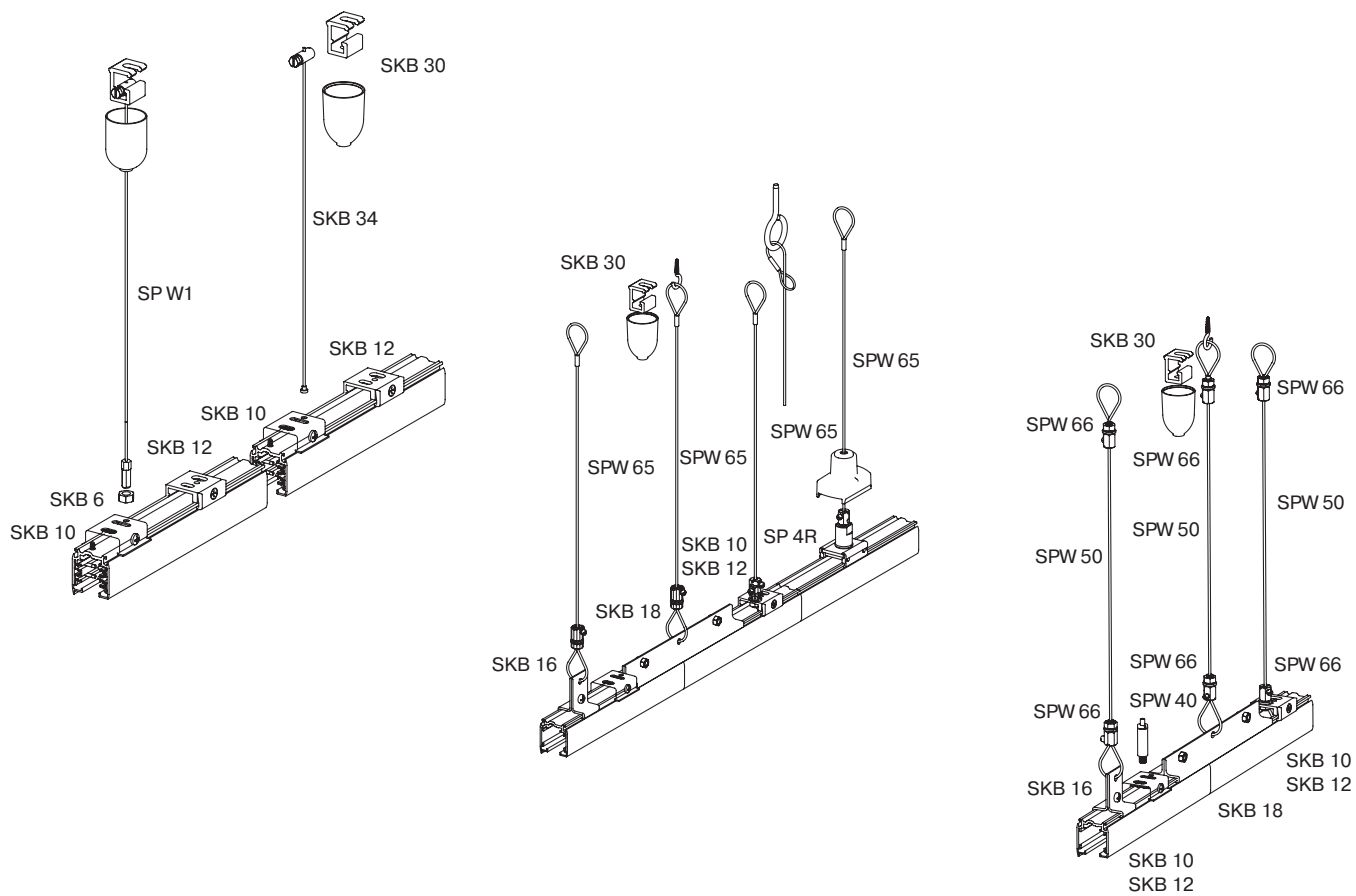
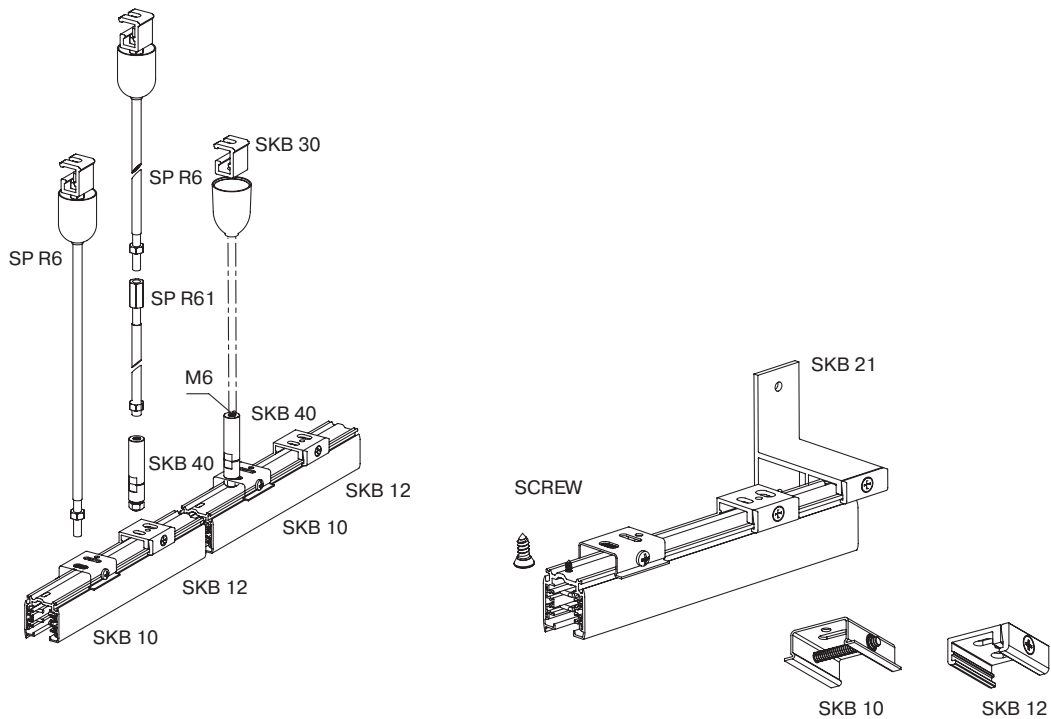

# Комплектующие (шинопровод)

## Адаптеры для шинопровода

Цвета: – 1 серый RAL 7040, – 2 черный RAL9005, – 3 белый RAL 9010

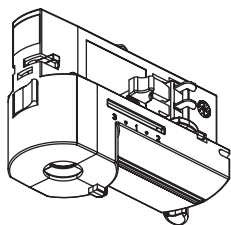

**Мультиадаптер управления GAC 100**  
- Нагрузка до 10 кг  
- 10 А, 250 V

Тип
GAC 100-1
GAC 100-2
GAC 100-3

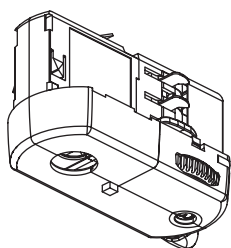

**Мультиадаптер GA 69**  
- Нагрузка до 5 кг  
- 6А, 250 V

GA 69-1
GA 69-2
GA 69-3

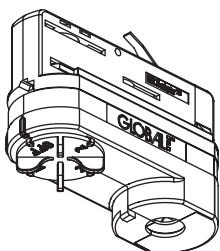

**Мультиадаптер XTSA 68**  
- Нагрузка до 10 кг  
- 10 А, 250 V"

XTSA 68-1
XTSA 68-2
XTSA 68-3
XTSA 68L-1
XTSA 68L-2
XTSA 68L-3

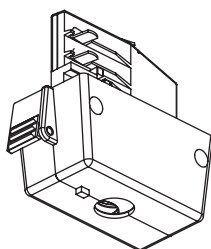

**Мультиадаптер XTSA 67**  
16А, 250V/400V

XTSA 67-2
XTSA 67-3

## Крепление для адаптера

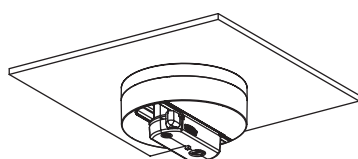
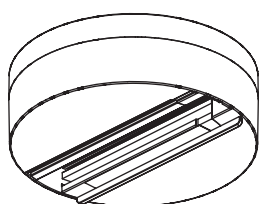

**GA 70**

Тип
GA 70-1
GA 70-2
GA 70-3

- Нагрузка до 5 кг (при креплении на горизонтальную поверхность)
- Нагрузка до 2,5 кг (при креплении на вертикальную поверхность)

# Комплектующие (управляемый шинопровод)

## Схемы подключения шинопровода

### Обычный шинопровод

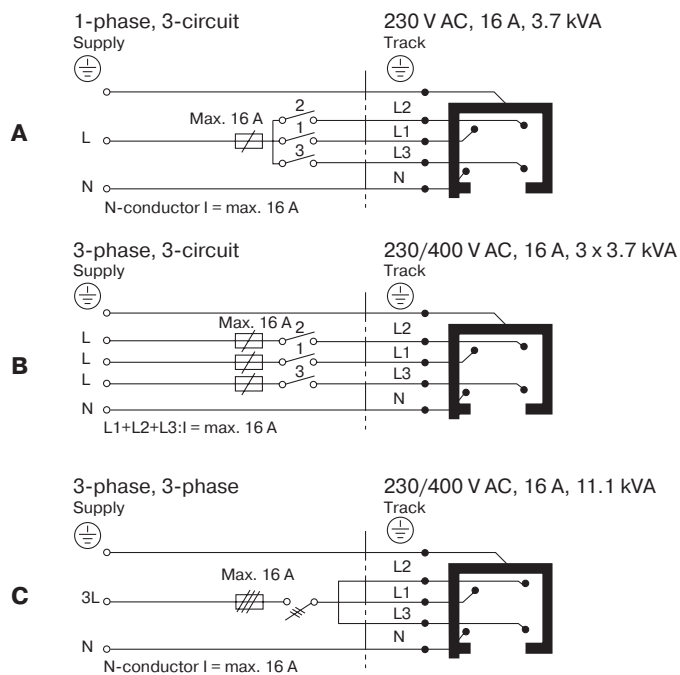

### Управляемый шинопровод

